

**Вся информация в данном руководстве пользователя актуальна на момент публикации. Однако JAC оставляет за собой право вносить изменения в любое время, в таком случае применяется наша политика постоянного улучшения продукции.**

**Данное руководство применимо ко всем текущим высококлассным легким грузовикам JAC N серии узкой кабины, также как к стандартному оборудованию. В результате чего, в данном руководстве Вы можете найти материал, который может не относиться к Вашему автомобилю.**

## Предисловие

Благодарим Вас за выбор автомобиля JAC!

Перед началом эксплуатации автомобиля внимательно прочтите руководство по эксплуатации автомобиля и строго следуйте всем рекомендациям, с целью обеспечения надлежащей устойчивости работы и поддержанием хорошего состояния автомобиля JAC в течение длительного времени!

Автомобиль JAC разработан ОАО “Авто JAC”( Аньхой) на основе передовых отечественных и зарубежных технологий проектирования и производства в сочетании кузова и шасси со сложными китайскими дорожными условиями, характеризуется отличной динамичностью, экономичностью, плавностью и проходимостью, высоким уровнем безопасности и надежности торможения, удобством и простотой эксплуатации, легким доступом для его обслуживания и ремонта. **Поскольку автомобиль JAC постоянно обновляется и улучшается вслед за постоянным развитием технологий, все рисунки и данные, содержащиеся в настоящем руководстве, являются последней информацией в момент составления руководства, наша компания оставляет за собой право вносить изменения в руководство без предварительного уведомления, надеемся на Ваше понимание.**

ОАО “JAC motors” ( Аньхой)

Август 2012 года

## Содержание

<b>Важные пункты.....</b>	<b>1</b>
Места расположения номера шасси и номера двигателя .....	2
Место расположения заводской таблички автомобиля.....	3
Перегрузка .....	3
<b>Меры предосторожности при эксплуатации нового автомобиля.....</b>	<b>5</b>
Эксплуатация и управление автомобилем .....	7
Ремонт и техническое обслуживание .....	7
Механизм опрокидывания кабины .....	8
Блокировка кабины .....	10
<b>Приборная панель.....</b>	<b>13</b>
<b>Отопитель, обогреватель стекол, кондиционер .....</b>	<b>45</b>
<b>радиоприемником с CD-проигрыватель .....</b>	<b>53</b>
<b>Подготовка к вождению автомобиля.....</b>	<b>69</b>
Функционирование органов управления .....	70
Содержание повседневных проверочных работ для водителя.....	78
<b>Вождение.....</b>	<b>89</b>
Подготовка к запуску двигателя.....	90



Запуск двигателя .....	91
Подготовка к троганию автомобиля с места .....	92
Остановка двигателя.....	94
Остановка автомобиля.....	95
Меры предосторожности при вождении .....	96
Экономичное вождение.....	101
Управление и уход за автомобилем в зимний период.....	104
Вождение автомобиля по льду и снегу .....	106
Меры предосторожности в случае возникновения чрезвычайных ситуаций .....	108
<b>Ремонт и техническое обслуживание .....</b>	<b>119</b>
Процедуры ремонта и технического обслуживания.....	120
Рекомендуемые горюче-смазочные материалы.....	146
Смазывание .....	147
Схема точек смазывания .....	148
Процедура смазывания.....	149
<b>Таблица технических характеристик .....</b>	<b>157</b>
<b>Каталог .....</b>	<b>159</b>

## Важные пункты

Следующие пункты чрезвычайно важны для правильного управления и экономичной эксплуатации автомобиля JAC, в связи с этим, внимательно прочтите следующие пункты перед началом эксплуатации и ремонта автомобиля.

#### Места расположения номера шасси и номера двигателя

Записывайте номер шасси и номер двигателя автомобиля для дальнейшего информирования персонала сервисного центра компании JAC при ремонте и техническом обслуживании автомобиля.

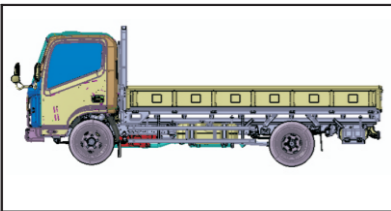

#### (1) Номер шасси

Номер шасси представляет собой VIN-номер, выбитый на шасси. Насчет шасси второй категории, грузовика, автофургона, грузовика с кузовом решеткой, грузовика с тентом и каркасом, VIN-номер выбит на внешней стороне правой продольной балке рамы, задней части заднего кронштейна задней рессоры (насчет других модифицированных автомобилей, VIN-номер может быть выбит на месте, расположенном вблизи передней рессоры при условии обеспечения надежности, безопасности, комфорта автомобиля).

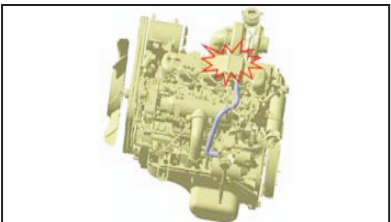

#### (2) Схема расположения заводской таблички двигателя (как показано на рисунке)

Примечание: Заводская табличка двигателя расположена на головке блока цилиндров двигателя, на которой указаны модель и заводской номер двигателя, номинальная мощность, номинальная частота вращения, дата выпуска и другая информация. Пользователь должен обратить внимание на место расположения заводской таблички двигателя, с целью облегчения использования и ремонта.



#### Место расположения заводской таблички автомобиля

Место расположения заводской таблички продукции: заводская табличка продукции расположена на внешней стороне задней части правой продольной балке рамы, как показано на следующем рисунке, пользователь должен обратить внимание на конкретное место расположения заводской таблички продукции.

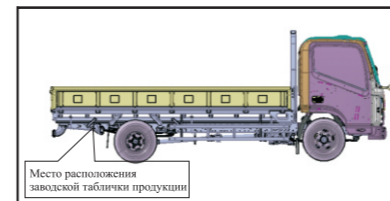

#### Перегрузка

Перегрузка может привести к сокращению срока службы автомобиля, также угрозе безопасности движения автомобиля.

Нагрузка не должна превышать допустимый предел, нагрузка на переднюю и заднюю оси не должна превышать несущую способность осей. Для получения более подробной информации о номинальной общей массе и нагрузке на оси обратитесь к таблице технических характеристик.

## Меры предосторожности при эксплуатации нового автомобиля

В период обкатки будьте особо осторожны при вождении автомобиля, выполнение работ по техническому обслуживанию помогает увеличить устойчивость работы автомобиля и продлить срок службы автомобиля. В связи с этим, строго соблюдайте следующие меры предосторожности в период обкатки (во время пробега первых 3000 км):

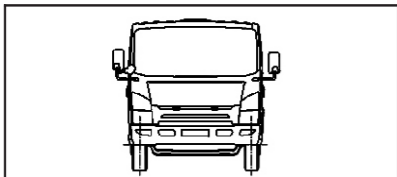

1. Во время пробега первых 3000 км скорость движения автомобиля не должна превышать 70% от максимальной частоты вращения двигателя. При движении обратите внимание на показания тахометра, с целью избежания перегрузки двигателя.



2. Избегайте перегрузки двигателя, резкого трогания автомобиля с места и ненужного торможения.

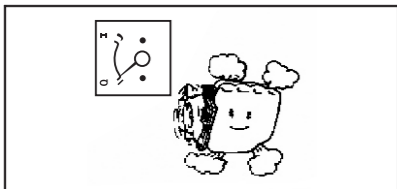

3. Перед каждым началом эксплуатации автомобиля оставьте двигатель работать на холостом ходу на несколько минут, чтобы прогреть двигатель до нормальной рабочей температуры.

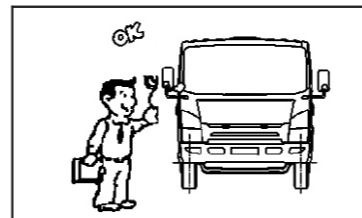

### Эксплуатация и управление автомобилем

Проверьте все компоненты и устройства автомобиля в соответствии с требованиями, приведенными в разделе “Органы управления и приборы” и разделе “Вождение” .

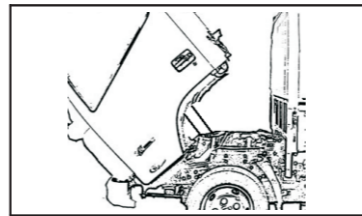

### Ремонт и техническое обслуживание

В целях обеспечения безопасности движения автомобиля, надежности управления автомобилем и надлежащей устойчивости работы автомобиля, выполните работы по проверке и регулировке в соответствии с требованиями, приведенными в разделе “Ремонт и техническое обслуживание” .

### Особое примечание

1. Не допускается несанкционированное переоборудование автомобиля JAC или несанкционированная установка разных дополнительных устройств. Наша компания не несет любой ответственности за потери, вызванные несанкционированным переоборудованием автомобиля или несанкционированной установкой разных дополнительных устройств!
2. В случае возникновения любых проблем в процессе использования продукции нашей компании, обратитесь в официальный сервисный центр компании JAC для проведения соответствующего ремонта; при необходимости замены узлов и деталей, используйте оригинальные запчасти автомобиля JAC.

3. Продление срока службы автомобиля, увеличение надежности работы и экономичности автомобиля намного зависят от надлежащей обкатки нового автомобиля. Продолжительность периода обкатки нового автомобиля - от 2500 до 3000 км, максимальная скорость движения не должна превышать 80 км/ч.

4. В целях обеспечения отличной устойчивости работы автомобиля, в процессе использования продукции нашей компании выполните работы по техническому обслуживанию в соответствии с требованиями, приведенными в "Руководстве по техническому обслуживанию".

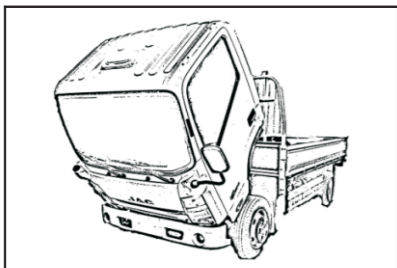

### Механизм опрокидывания кабины

Как показано на рисунке, узкая однорядная/полутораярядная кабина может опрокидываться вперед под углом 40° для облегчения ремонта.

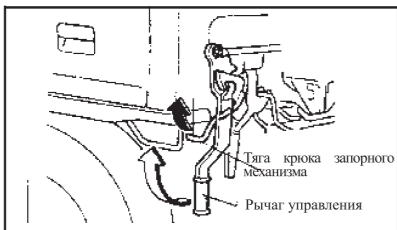

При необходимости опрокидывания кабины в первую очередь потянете тягу крюка запорного механизма наружу с помощью кронштейна ручки опрокидывания, затем потяните рычаг управления наружу правой рукой.

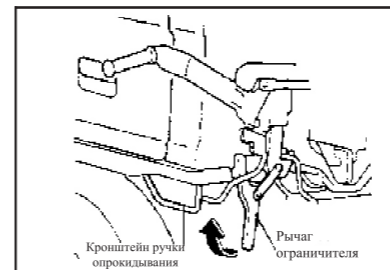

После разблокирования рычага управления, удерживайте кронштейн ручки опрокидывания левой рукой, потяните рычаг ограничителя наружу правой рукой, после открытия кабина будет автоматически опрокидываться вперед под определенным углом.

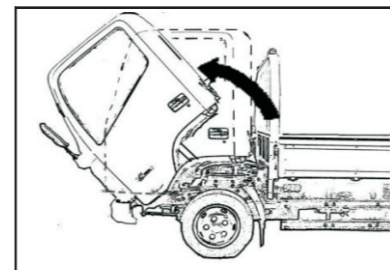

После того, как кабина опрокидывалась под определенным углом, держите кронштейн ручки опрокидывания правой рукой и поднимите вверх для продолжения опрокидывания кабины.

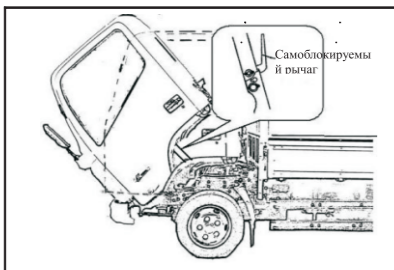

После того, как кабина опрокидывалась под определенным углом, самоблокируемый рычаг опоры механизма опрокидывания будет автоматически заблокирован под действием растяжки пружины, чтобы поддерживать кабину в нужном состоянии.

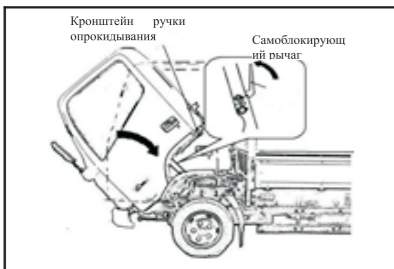

### Блокировка кабины

Держите кронштейн ручки опрокидывания левой рукой, освободите самоблокируемый рычаг вверх и назад правой рукой, кабина будет автоматически опрокидываться вниз под собственным весом.

**Внимание! При автоматическом опрокидывании кабины голова и руки оператора не должны находиться под кабиной.**

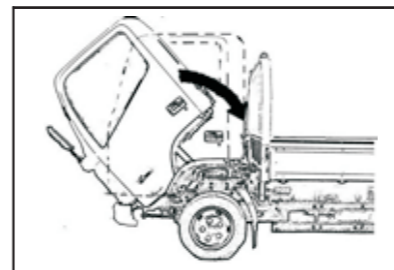

После того, как кабины опускается под определенным углом, скорость опускания будет замедляться, держите кронштейн ручки опрокидывания левой рукой и нажмите вниз до момента зацепления крюка запорного механизма с кронштейном ограничителя крюка запорного механизма, расположенным на раме.

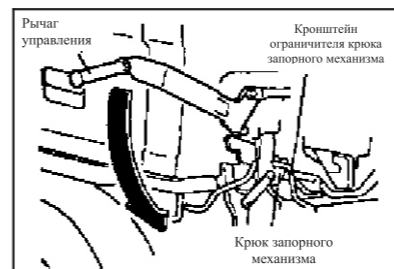

Затем держите рычаг управления правой рукой и нажмите вниз до момента надежной блокировки рычага управления крюком запорного механизма.

## Приборная панель

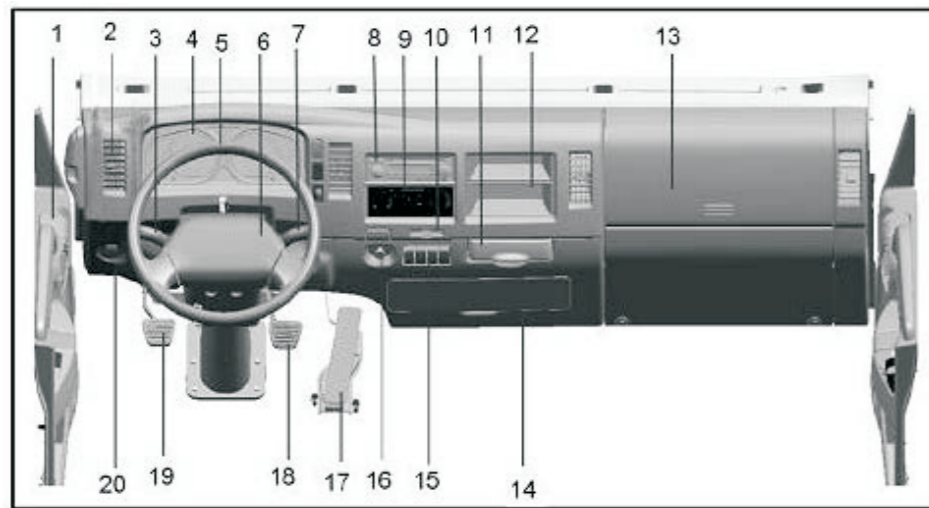

1. Пепельница
2. Вентиляционное отверстие в приборной панели
3. Переключатель указателей поворота
4. Комбинация приборов
5. Рулевое колесо
6. Кнопка звукового сигнала
7. Переключатель стеклоочистителей
8. CD-проигрыватель с радиоприемником
9. Панель управления кондиционером
10. Отсек для карт
11. Подстаканник
12. Вещевая полка
13. Вещевой ящик
14. Накладка предохранителя
15. Кнопочный переключатель
16. рикуриватель
17. Педаль акселератора
18. Педаль тормоза
19. Педаль сцепления
20. Ручка тяги ручного управления акселератором

### Комбинация приборов

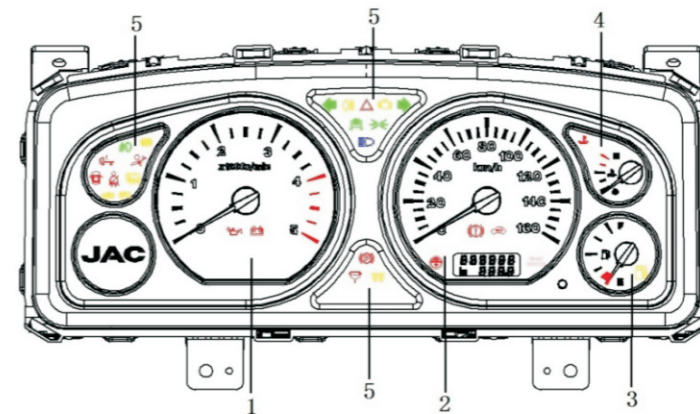

1. Тахометр двигателя
2. Спидометр
3. Указатель уровня топлива
4. Указатель температуры воды
5. Индикатор



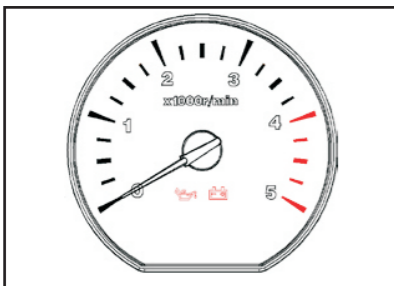

#### Тахометр двигателя

Тахометр двигателя предназначен для отображения числа оборотов в минуту (об/мин), красная зона представляет собой зону предельных значений частоты вращения двигателя.

**Не допускается вождение автомобиля в том случае, если стрелка тахометра находится в красной зоне шкалы. Когда стрелка тахометра находится в красной зоне шкалы, если водитель не останавливает двигатель, а продолжает вождение автомобиля, это может привести к серьезному повреждению двигателя.**

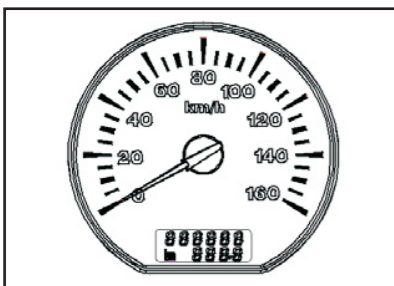

#### Спидометр

Указатель скорости движения предназначен для отображения текущей скорости движения автомобиля. (км/ч)

Счетчик пробега предназначен для отображения суммарного пробега или суточного пробега автомобиля.

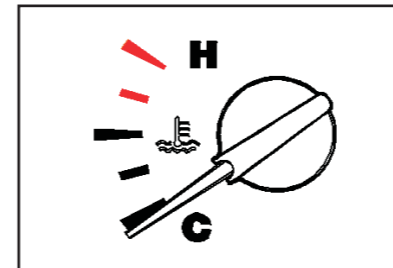

#### Указатель температуры воды

Указатель температуры воды предназначен для отображения температуры охлаждающей жидкости в двигателе, во время работы двигателя переход стрелки в красную зону шкалы указывает на перегрев двигателя. При движении автомобиля всегда соблюдайте за соответствием/несоответствием температуры воды в двигателе.

**Примечание: Показание указателя температуры воды может отличаться от реальной температуры в зависимости от условий окружающей среды, состояния движения, показания указателя могут быть неверны при температуре внутреннего и наружного воздуха ниже  $-30^{\circ}\text{C}$  или выше  $70^{\circ}\text{C}$ .**

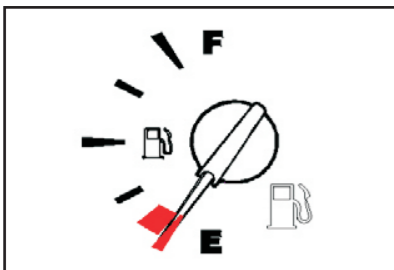

#### Указатель уровня топлива

Указатель уровня топлива предназначен для отображения уровня топлива в топливном баке, символы “ F ” и “ E ” означают “ Полный бак ” и “ Пустой бак ”.

Выработайте привычку своевременно добавлять топливо, с целью избежания нехватки топлива при движении автомобиля.

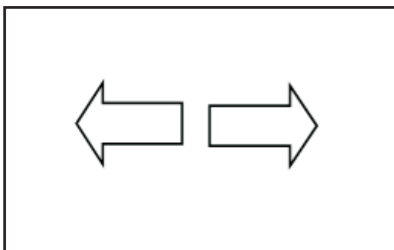

#### Индикаторы указателей поворотов

Индикаторы указателей поворотов мигают при включении указателей поворотов. Короткий интервал между миганиями означает наличие проблемы с соответствующим индикатором указателей поворота или перегорание соответствующей лампочки.

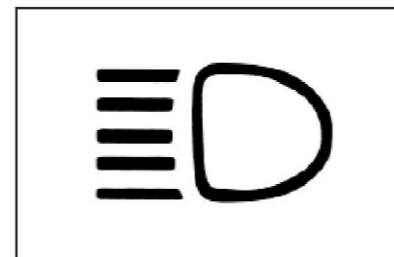

#### Индикатор дальнего света (синего цвета)

Данный индикатор загорается при включении фар дальнего света.

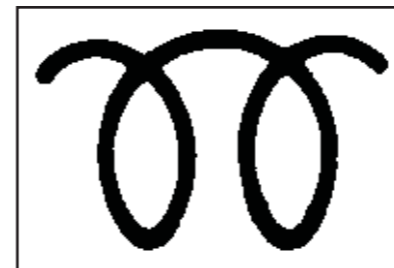

#### Индикатор подогрева дизельного топлива (бледно-желтого цвета)

Данный индикатор загорается в нахождении переключателя подогрева в положении “ ON ”, продолжительность загорания индикатора зависит от температуры воды.



**Сигнальный индикатор низкого уровня топлива (бледно-желтого цвета)**

Данный индикатор загорается при низком уровне топлива в топливном баке, при этом следует немедленно заправить топливом.



**Сигнальный индикатор низкого давления масла (красного цвета)**

Данный индикатор загорается при нахождении выключателя зажигания в положении "ON"; гасится после успешного запуска двигателя. Если данный индикатор загорается во время работы двигателя, следует немедленно выключить двигатель и обратиться к ближайшему дилеру компании JAC.

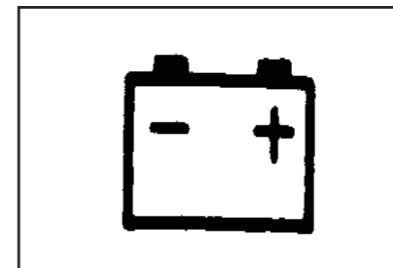

**Сигнальный индикатор заряда (красного цвета)**

Данный индикатор загорается при нахождении выключателя зажигания в положении "ON"; гасится после успешного запуска двигателя. Если данный индикатор загорается во время работы двигателя, это означает наличие проблемы в системе зарядки. При этом проверьте наличие/отсутствие повреждения клиноремня, затем обратитесь к ближайшему дилеру компании JAC.

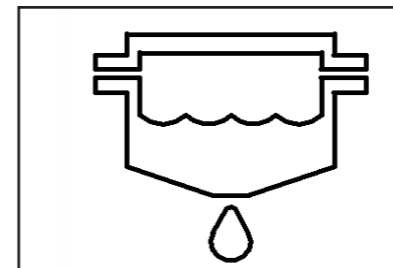

**Индикатор уровня воды в топливном фильтре**

Индикатор уровня воды в топливном фильтре загорается в том случае, когда уровень воды в водомаслоотделителе превышает допустимый предел.

После загорания данного индикатора, если индикатор загорается во время двигателя, это означает наличие необходимости удаления воды из водомаслоотделителя.

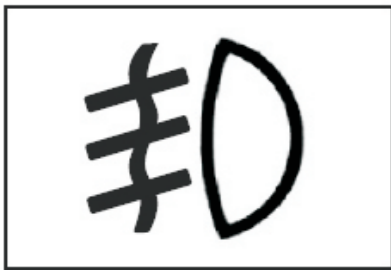

**Индикатор передних противотуманных фар**

Данный индикатор включится, если горят передние противотуманные фары.

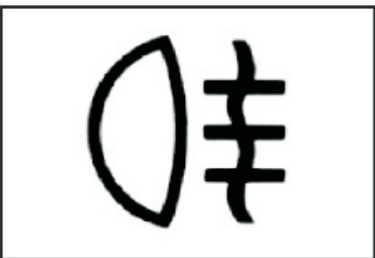

**Индикатор задних противотуманных фонарей**

Данный индикатор загорается при включении переключателя задних противотуманных фонарей.



**Индикатор стояночного тормоза**

Данный индикатор будет гореть при включенном стояночном тормозе и включенном зажигании, и должен погаснуть после отпускания стояночного тормоза.

Транспортное средство не должно эксплуатироваться, пока стояночный тормоз не будет выпущен, а индикатор потушен.



**Сигнальная лампа тормозной системы**

Сигнальная лампа тормозной системы загорается, в случае обнаружения утечка масла из тормозной системы или при осуществление тормоза из-за износа тормозных колодок. Если это возможно, немедленно остановитесь и обратитесь к ближайшей ремонтной мастерской JAC.



#### Тормоз с антиблокировочной системой

В случае отказа тормоза с антиблокировочной системой, на приборной панели загорится индикатор, в таком случае обратитесь на станцию обслуживания для ремонта.



#### Индикатор воздушного фильтра

Если фильтр сильно загрязнен и нуждается в обслуживании, индикатор будет включен.  
Если индикатор горит, автомобиль должен быть обслужен в соответствии с требованием по техническому обслуживанию.



#### Индикатор непристегнутого ремня безопасности

При включенном зажигании в течение 5 секунд мигает предупреждение водителю о непристегнутом ремне безопасности. Если водитель прикрепит ремень безопасности в течение 5 секунд, сигнальная лампа погаснет.  
Если выключатель зажигания находится в положении "ACC" или "LOCK", сигнальная лампа будет отключена.



#### Проверка двигателя

В случае отказа двигателя, на приборной панели загорится его индикатор, предупреждая о необходимости проверить двигатель, поэтому остановитесь и выполните ремонт транспортного средства.

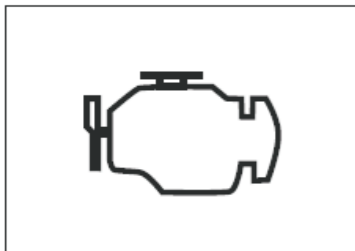

### Проверка выхлопной системы

В случае отказа системы выпуска, на приборной панели загорится его индикатор, поэтому остановитесь и выполните ремонт транспортного средства.



### Предупреждение о неисправностях

В случае неисправности транспортного средства, на приборной панели загорится его индикатор, поэтому остановитесь и выполните ремонт транспортного средства.

При проверке на наличие неисправностей в автомобиле, вы можете узнать код ошибки во время мигания сигнала СТОП

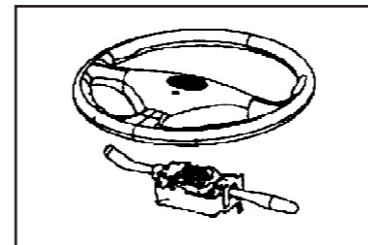

### Комбинированный переключатель

Данный переключатель расположен под рулем, состоит из держателя блокировки вала рулевого управления, замка зажигания и переключателя зажигания.



### Рычаг управления

Расположенный справа комбинированный переключатель состоит из индикации смывателя, стеклоочистителя, управления устройством для замедления движения за счёт дросселирования выхлопа.

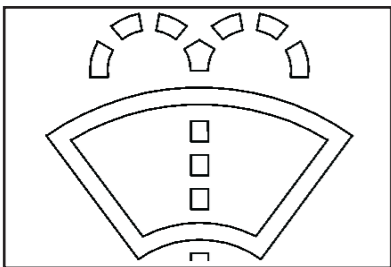

#### Индикатор рабочего состояния омывателей

При нажатии кнопки управления омывателями в верхней части рычага управления к рычагу, очищающая жидкость подается из омывателей ветрового стекла на лобовое стекло, расположенных на раме правой двери и в нижней части приборной панели (в зимний период следует использовать антифриз).

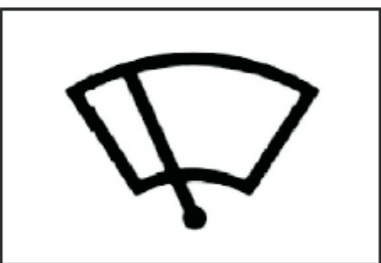

#### Индикатор рабочего состояния стеклоочистителей

Управление стеклоочистителями осуществляется путем поворота рычага управления по часовой стрелке. При повороте рычага управления по часовой стрелке под углом 12° в положение “INT”, стеклоочистители прерывно работают через каждые 5-10 секунд, при повороте рычага управления по часовой стрелке под углом 12° в положение “LO”, стеклоочистители работают в медленном режиме очистки, при дальнейшем повороте рычага управления по часовой стрелке под углом 12°, стеклоочистители работают в быстром режиме очистки, при нахождении рычага управления в исходном состоянии, стеклоочистители автоматически останавливаются или возвращаются в исходное положение.

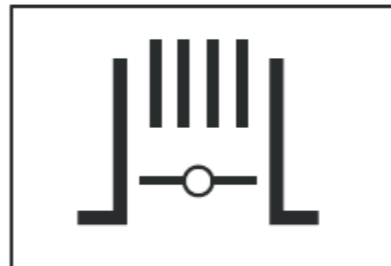

#### Моторный тормоз-замедлитель

Если скорость автомобиля более 30 км/ч, отпустите педаль акселератора и слегка пальцем поднимите комбинированный переключатель вверх, чтобы активировать тормоз-замедлитель. Он будет отображен на приборной доске.

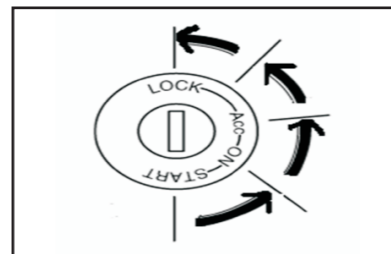

#### Выключатель зажигания

Выключатель зажигания расположен справа от комбинированного переключателя, имеет 4 положения - блокировка (LOCK), дополнительное оборудование (ACC), зажигание включено (ON), запуск двигателя (START), как показано на рисунке. Ключ может быть введен в замок или извлечен из него только в положении “LOCK”, в данном положении происходит разблокирование рулевой колонки. При повороте ключа зажигания по часовой стрелке в положение “ACC”, осуществляется включение дополнительного оборудования, например, магнитола и другие потребители электроэнергии работают. При повороте ключа зажигания в положение “ON”, осуществляется включение приборов и других электрических элементов, при дальнейшем повороте ключа зажигания в положение “START” осуществляется запуск двигателя, после успешного запуска двигателя отпустите ключ, ключ автоматически возвращается в положение “ON” под действием пружины.

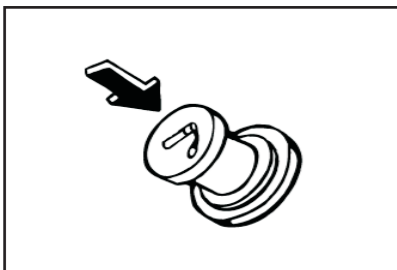

### Прикуриватель

Прикуриватель расположен в нижней части справа от рулевого колеса, при необходимости использования прикуривателя поверните ключ зажигания в положении “ ON” , нажмите на прикуриватель, затем отпустите руку. Прикуриватель автоматически возвращается в исходное положение после нагрева до требуемого положения примерно в течение 15 секунд после нажатия на прикуриватель.

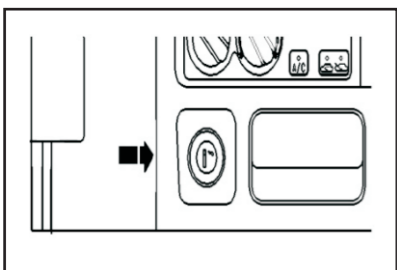

1. Не допускается продолжение нажатия на прикуриватель после нажатия на прикуриватель, в противном случае это приведет к угрозе пожара из-за перегрева прикуривателя.
2. Если прикуриватель не может автоматически возвращаться в исходное положение через 18 секунд, это означает наличие неисправности прикуривателя, при этом следует потянуть прикуриватель в исходное положение вручную.
3. При нажатом положении прикуривателя нельзя покидать кабину, в противном случае это приведет к угрозе случайного пожара.
4. Деформирующий прикуриватель не может возвращаться в исходное положение надлежащим образом, в случае обнаружения деформации, следует своевременно заменить прикуриватель оригинальной деталью автомобиля JAC.



### Переключатель, предупреждающий об опасности

При нажатии данной кнопки, расположенной в левом нижнем углу панели управления, будет звучать сигнал тревоги, в данный момент все лампы указателя поворота будут мигать, и не имеют ничего общего с позицией, где они находятся.

Нажмите ее еще раз, переключатель перейдет в исходное положение.

Если транспортное средство столкнулось с какой-либо опасностью, которое может привести к дорожно-транспортному происшествию, данный переключатель предупреждает других водителей об опасности, подавая звуковой сигнал в любое время.



### Диагноз отказа двигателя

Если горит лампа отказа двигателя, поверните ключ зажигания в положение ON и нажмите на эту кнопку.

На измерительном приборе появится индикатор СТОП, который будет мигать.

Запишите количество миганий данного индикатора для механика, который выяснит степень отказа двигателя в соответствии с этим кодом ошибки.





#### Переключатель передних противотуманных фар

Когда этот переключатель, расположенный в левом нижнем углу панели управления, нажат, передние противотуманные фары будут включены, а дополнительное нажатие переключателя отключит фары.



#### Задние противотуманные фары

Когда этот переключатель, расположенный в левом нижнем углу панели управления, нажат, задние противотуманные фары будут включены, а дополнительное нажатие переключателя отключит фары.

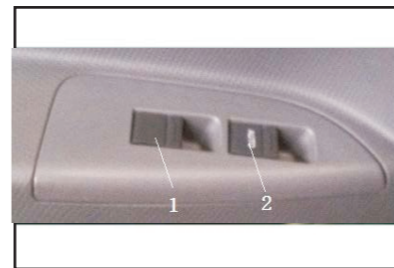

#### Переключатель стеклоподъемника левой двери

Клавиша 1 представляет собой клавишу управления подъемом и опусканием стекла правой двери, для опускания стекла двери нажмите данную клавишу, для подъема стекла двери потяните данную клавишу вверх.

Клавиша 2 представляет собой клавишу управления подъемом и опусканием стекла левой двери, для опускания стекла нажмите данную клавишу, для подъема стекла потяните данную клавишу вверх.



#### Переключатель стеклоподъемника правой двери

Данный переключатель предназначен для управления подъемом и опусканием стекла правой двери, для опускания стекла двери нажмите на данный переключатель, для подъема стекла двери потяните данный переключатель вверх.

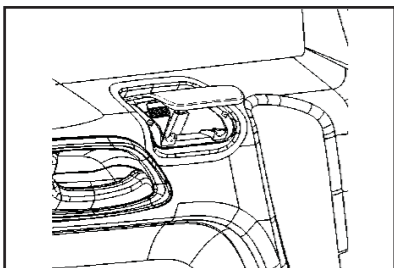

#### Пепельница на дверь

При необходимости использования пепельницы вытяните ее наружу. При необходимости очистки пепельницы нажмите на край фиксирующей пружины и одновременно вытяните пепельницу наружу, чтобы снять пепельницу.

**После использования пепельницы полностью закройте ее, чтобы вынуть пепельницу в исходное положение, в противном случае зажженная сигарета может поджигать другие окурки, в результате это приведет к угрозе пожара.**

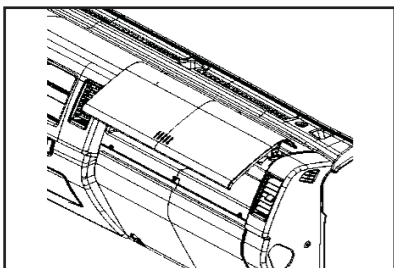

#### Вещевой ящик

Для открытия вещевого ящика нажмите на середину крышки вещевого ящика, для закрытия вещевого ящика вновь нажмите на крышку вещевого ящика.

**Предупреждение! Избегайте открытия вещевого ящика при движении автомобиля, в противном случае это может привести к выпадению предметов из вещевого ящика при резком торможении или в случае аварии, в результате это приведет к личной травме, не кладите очки, зажигалку и другие хрупкие, взрывчатые вещества в вещевой ящик, поскольку во время движения автомобиля предметы могут сталкиваться друг с другом, температура внутри вещевого ящика может увеличиться.**

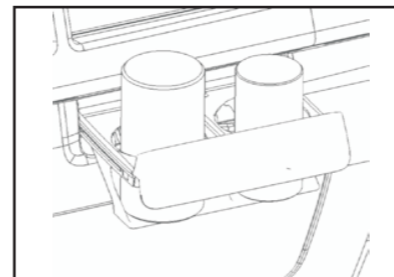

#### Подстаканник

При необходимости использования подстаканника вытяните рычаг подстаканника из приборной панели.

**Внимание! Закройте крышку чашки, размещенной в подстаканнике, с целью избежания вытекания жидкости, в противном случае это приведет к повреждению электрическому элементу, вес чашки не должен превышать 0.75 кг, в противном случае это приведет к повреждению подстаканника.**

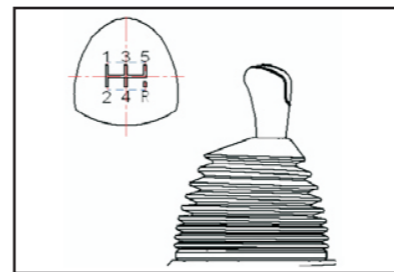

#### Механизмы управления, расположенные на полу

##### Рычаг переключения передач

Перед каждым началом управления переключением передач, в первую очередь нажмите на педаль сцепления до упора. Схема расположения передач изображена на рукоятке рычага переключения передач. Индикатор заднего хода загорается при переключении рычага переключения передач в положение заднего хода и при нахождении ключа зажигания в положении “ВКЛ” .

**Задний ход разрешается включать только после полной остановки автомобиля.**

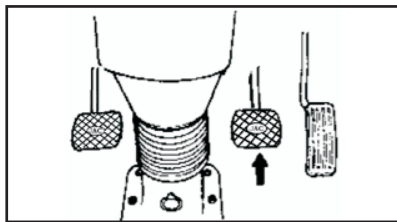

#### Педаля тормоза

С целью избежания резкого торможения следует плавно нажать на педаля тормоза, при движении на спуске следует использовать выпускной тормоз-замедлитель в сочетании с педаляю тормоза.

В случае самовыключения двигателя при движении автомобиля, усилитель тормозов не может приводиться в действие надлежащим образом, в результате это приведет к снижению эффективности торможения.

В этом случае сильно нажмите на педаля тормоза, с целью обеспечения надлежащей эффективности торможения.

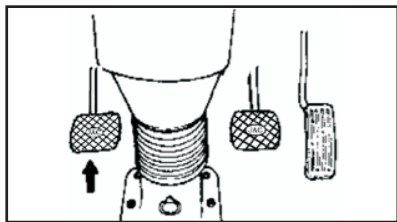

#### Педаля сцепления

При необходимости выключения сцепления нажмите на педаля сцепления до упора, в противном случае это может привести к скрипу шестерен КПП и быстрому износу фрикционных накладок сцепления.

**При отсутствии необходимости использования сцепления не держите ногу на педали сцепления.**

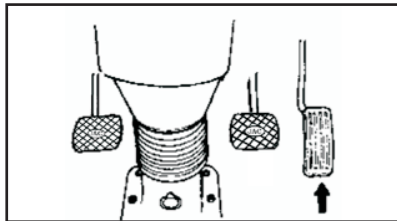

#### Педаля акселератора

С целью избежания ненужного расхода топлива, следует плавно нажать на педаля акселератора по потребности.

#### Электронная педаля акселератора

Насчет двигателя с системой топливоподачи с общей топливной рампой высокого давления и электронным управлением, в качестве механизма управления акселератором используется электронная педаля акселератора, при нажатии на педаля акселератора водитель подает управляющий сигнал (ускорения или замедления) на электронную педаля акселератора, сигнал подается на контроллер (ECU), контроллер (ECU) определяет рабочее состояние двигателя в зависимости от сигналов от разных датчиков двигателя, своевременно и точно контролирует рабочее состояние топливного насоса высокого давления, подачу топлива высокого давления на общую топливную рампу, в то же время контроллер (ECU) подает импульсный сигнал на форсунки и по ширине импульса сигнала точно контролирует впрыск необходимых доз топлива и количество топлива, впрыскиваемого форсунками, с целью осуществления управления двигателем (ускорением или замедлением), при этом сигналы изменений рабочего состояния двигателя от разных датчиков подаются на контроллер (ECU), контроллер (ECU) своевременно осуществляет оптимальное управление двигателем по замкнутому циклу, с целью обеспечения лучшей устойчивости двигателя в любых условиях эксплуатации.



**Особое примечание:** Требования к топливу для системы топливоподдачи с общей топливной рампой высокого давления и электронным управлением

Требования к топливу для системы топливоподдачи с общей топливной рампой высокого давления и электронным управлением достаточно жесткие, в качестве топлива следует использовать дизельное топливо, соответствующее европейскому стандарту EN590, легкое дизельное топливо, соответствующее требованиям ГОСТ-III DD 11/239 на дизельное топливо на территории Пекина; следует использовать подходящее дизельное топливо в зависимости от температуры окружающей среды на месте эксплуатации, как правило, в летний период следует использовать дизельное топливо 0# , в зимний период следует использовать дизельное топливо -10# , при температуре -20С следует использовать дизельное топливо -20#, при температуре -30С следует использовать дизельное топливо -35#.

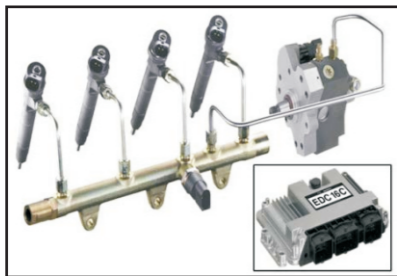

Компания Bosch и компания JAC не несут никакой ответственности за несоответствие нормам токсичности ГОСТ-III, забиванию топливной магистрали, повреждению системы топливоподдачи с общей топливной рампой высокого давления и другие неисправности, вызванные несоблюдением требований к дизельному топливу.

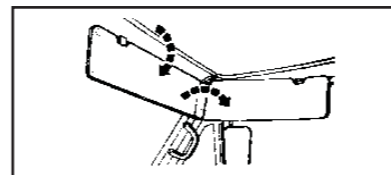

**Противосолнечный козырек**

При необходимости опустите козырек вниз для защиты глаз от ослепления лучами солнца. После вытаскивания из держателя данного противосолнечного козырька можно повернуть и загородить верхнюю часть бокового окна.

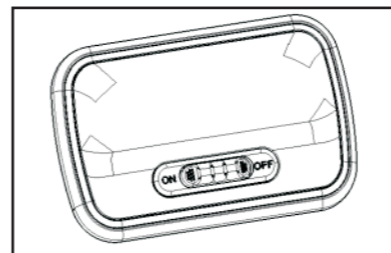

**Внутреннее освещение (потолочный светильник - внутреннее зеркало)**

Допускается переключение потолочного светильника в кабине независимо от положения выключателя зажигания.

- ① Положение "OFF": выключение данного светильника.
- ② Положение "DOOR": данный светильник загорается при открытии двери кабины.
- ③ Положение "ON": данный светильник загорается независимо от положения двери.

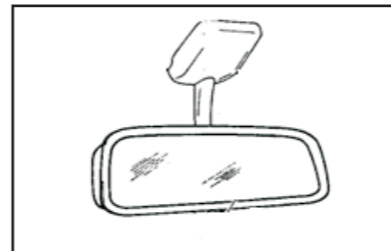



#### Антенна

При необходимости повышения чувствительности радиоприемника, вытяните антенну.

При хранении автомобиля в гараже с низкой крышей или при очистке автомобиля верните антенну в исходное положение.

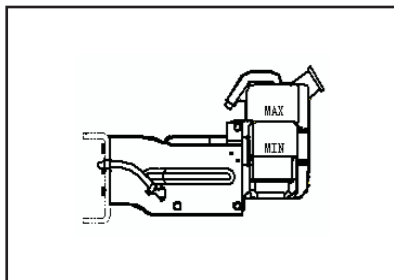

#### Расширительный бачок радиатора

Проверка уровня охлаждающей воды и добавление охлаждающей воды касаются расширительного бачка. При отсутствии особой необходимости не нужно открыть крышку заливной горловины радиатора. Для получения более подробной информации обратитесь к разделу “Ремонт и техническое обслуживание”.

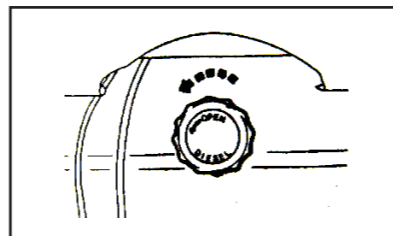

#### Крышка заливной горловины топливного бака

Крышка заливной горловины топливного бака расположена на топливном баке, для открытия крышки заливной горловины топливного бака вставьте ключ двери в цилиндр замка крышки заливной горловины топливного бака и поверните ключ против часовой стрелки.

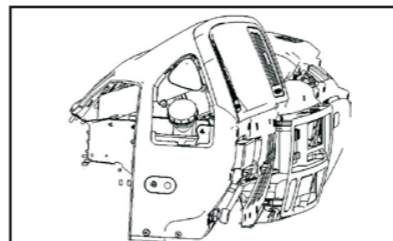

#### Резервуар тормозной жидкости и резервуар рабочей жидкости сцепления

Резервуар тормозной жидкости и резервуар рабочей жидкости сцепления расположены в боковой части приборной панели со стороны водителя.



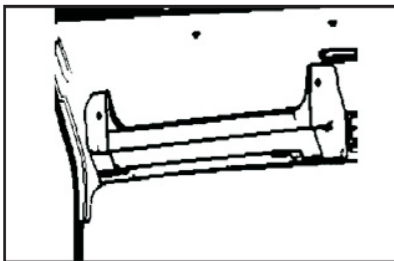

#### Верхний вещевой ящик

Верхний вещевой ящик расположен со стороны пассажира, предназначен для хранения папок с документами и других легких предметов.

**Предупреждение! Не кладите тяжелые предметы в верхний вещевой ящик, с целью избежания падения тяжелых предметов при движении автомобиля, в результате это приведет к личной травме.**

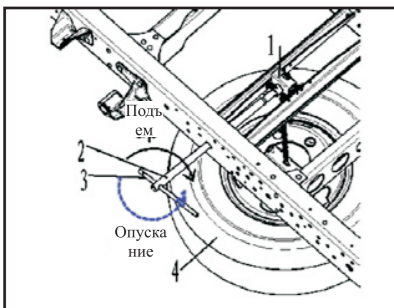

#### Использование подъемника запасного колеса

Запасное колесо закрепляется на задней части рамы с помощью цепями.

При необходимости использования запасного колеса в первую очередь вставьте рукоятку (2) в подъемник (1) запасного колеса через отверстие в подъемнике запасного колеса слева продольной балки, затем вставьте вороток (3) в рукоятку (2), после этого держите вороток (3) двумя руками, для опускания поверните против часовой стрелки, для подъема поверните по часовой стрелке.

**Фиксация запасного колеса: после опирания спицы запасного колеса на держатель подъемника поверните на один оборот для фиксации запасного колеса.**

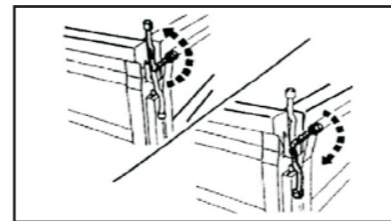

#### Грузовой отсек

##### Разблокировка и блокировка бортов

Для разблокировки заднего борта поверните левую и правую ручки вверх под углом 180°, чтобы освободить застёжки. Для блокировки заднего борта в первую очередь закройте задний борт, затем поверните ручки вниз, чтобы заблокировать.

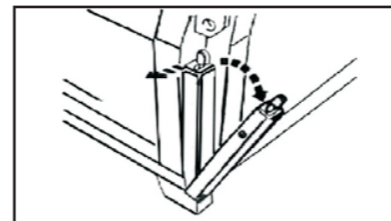

##### Разблокировка и блокировка левого и правого бортов

1. Освободите застёжки заднего борта.
2. Поверните ручку блокировки влево, затем опустите запор наружу, чтобы освободить запор.
3. Потяните ручку с крюком передней части бокового борта вверх, чтобы освободить передний крюк.
4. При этом передняя часть бокового борта пока закрепляется зажимом борта. Сильно вытяните зажим борта, чтобы разблокировать боковой борт.
5. При необходимости блокировки бокового борта, надежно зафиксируйте переднюю часть бокового борта ручкой с крюком, воткните запор заднего борта, затем заблокируйте ручкой.

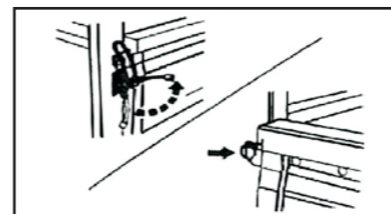

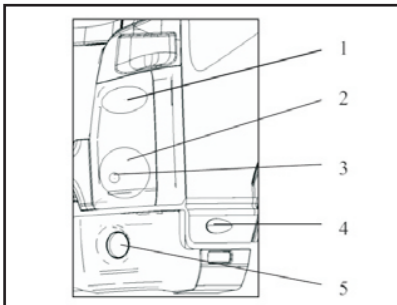

**Наружное освещение**  
**Переднее освещение:**

1. передний фонарь указателя поворота;
2. фары дальнего и ближнего света;
3. передний габаритный фонарь;
4. боковой фонарь указателя поворота;
5. передняя противотуманная фара.

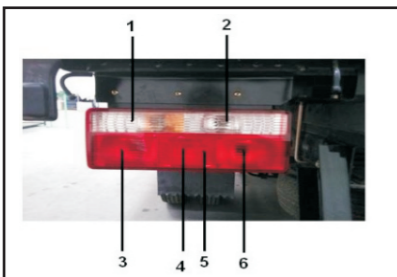

**Заднее освещение**

Задний комбинированный фонарь расположен на месте, указанном на левом рисунке, ниже приведен состав:

1. фонарь указателя поворота;
2. фонарь заднего хода;
3. стоп-сигнал;
4. задний габаритный фонарь;
5. задний светоотражатель;
6. задний противотуманный фонарь.

Отопитель, обогреватель стекол, кондиционер

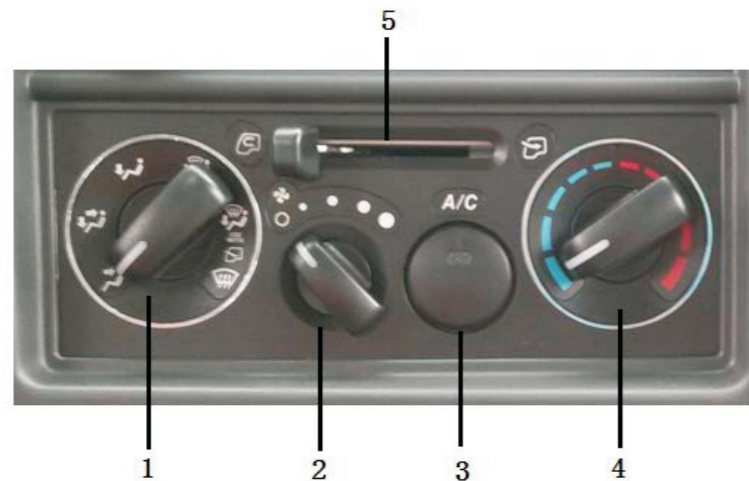

1. Ручка выбора режима работы
2. Ручка регулировки расхода воздуха
3. Переключатель A/C
4. Ручка регулировки температуры
5. Переключатель выбора режимов циркуляции внутреннего и наружного воздуха

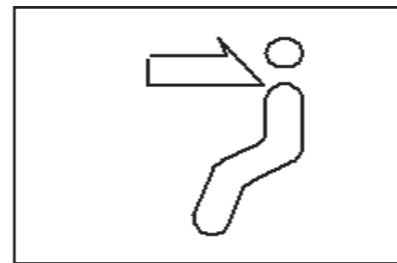

**Режим обдува в лицо:**

В данном режиме осуществляется подача воздуха через фронтальные вентиляционные отверстия приборной панели к лицу.

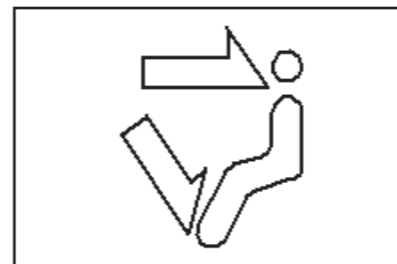

**Режим обдува в лицо и ноги:**

В данном режиме осуществляются подача 50% воздуха к вентиляционным отверстиям приборной панели и подача остального воздуха к вентиляционным отверстиям обдува в ноги.



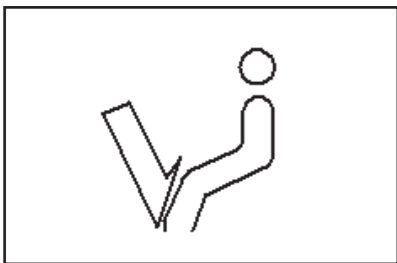

**Режим обдува в ноги:**

В данном режиме осуществляется подача большинства воздуха к вентиляционным отверстиям обдува в ноги.

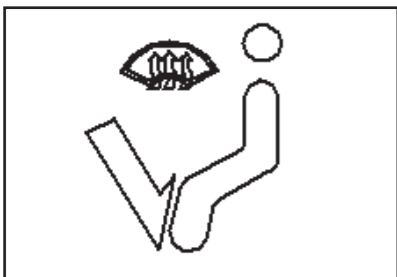

**Режим устранения запотевания и обдува в ноги:**

В данном режиме осуществляются подача большинства воздуха к вентиляционным отверстиям обдува лобового стекла и вентиляционным отверстиям обдува в ноги, подача меньшинства воздуха к вентиляционным отверстиям обдува боковых стекол.



**Режим обдува стекол:**

В данном режиме осуществляются регулировка и подача воздуха через отверстия обогрева стекол, подача меньшинства воздуха через отверстия обогрева боковых стекол.



**Переключатель выбора режимов циркуляции внутреннего и наружного воздуха**

Для выбора режима циркуляции внутреннего воздуха поверните данный переключатель влево, в данном режиме осуществляется отключение притока наружного воздуха; для выбора режима циркуляции наружного воздуха поверните данный переключатель вправо, в данном режиме осуществляется обмен между внутренним и наружным воздухом.



#### Ручка регулировки температуры

Для охлаждения поверните ручку влево, для отопления поверните ручку вправо, контроль температура внутреннего воздуха в допустимом диапазоне в кабине осуществляется путем поворота ручки.



#### Ручка регулировки расхода вентиляционного воздуха

Для увеличения расхода воздуха поверните ручку регулировки расхода вентиляционного воздуха по часовой стрелке, для уменьшения расхода воздуха поверните ручку регулировки расхода вентиляционного воздуха против часовой стрелки, ручка регулировки расхода вентиляционного воздуха имеет 4 положения.



#### Переключатель кондиционера

Для включения компрессора нажмите на данную кнопочный переключатель и поверните ручку регулировки расхода воздуха в положение "1" или выше после успешного запуска двигателя, для выключения компрессора вновь нажмите на данный кнопочный переключатель.

#### Меры предосторожности при управлении:

В жаркую погоду откройте окна для отвода теплого воздуха из кабины, затем закройте окна, это помогает сократить время охлаждения и увеличить эффективность работы системы.

При необходимости одновременного использования вышеуказанных устройств в течение длительного времени воздух в кабине становится значительно суше. В целях избежания вышеуказанной проблемы, после охлаждения воздуха в кабине выключите режим циркуляции внутреннего воздуха.

При продолжительном движении автомобиля выключите кондиционер, с целью избежания перегрева двигателя. В зимний период или при нерегулярном использовании кондиционера, периодически оставьте компрессор кондиционера в течение несколько минут, с целью облегчения циркуляции смазки, поддержания оптимального рабочего состояния системы.

Продолжительная работа в режиме циркуляции внутреннего воздуха может привести к запотеванию стекол. В случае обнаружения запотевания стекол, переключите в режим обдува стекол.

**радиоприемником с CD-проигрыватель**

## радиоприемником

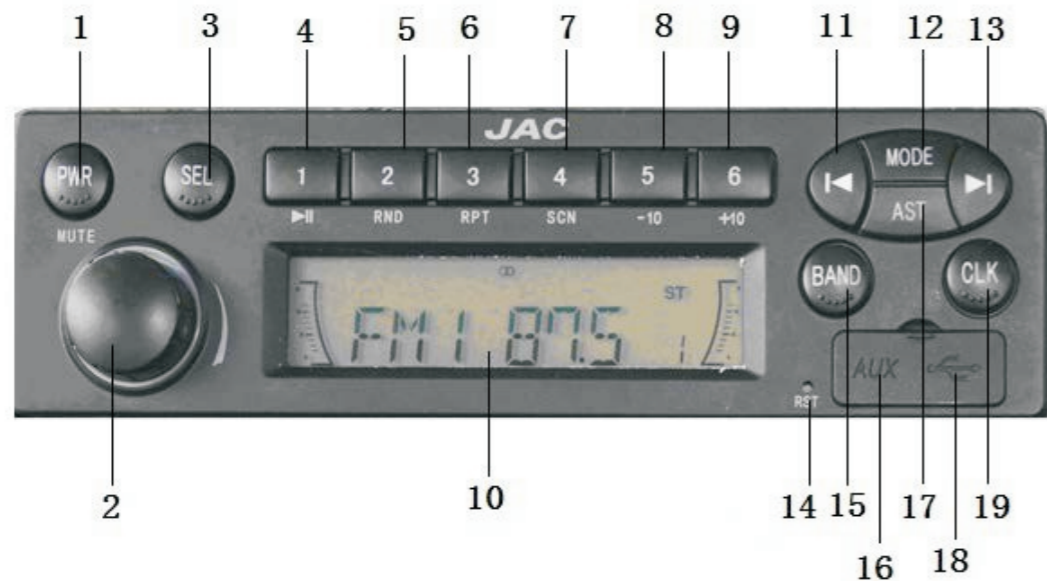

### Описание функций панели управления:

1. PWR - включение/выключение источника питания
2. MUTE - звукового фона
3. SEL - клавиша выбора звукового эффекта, звукового фона
4. Клавиша предварительной настройки 1 ►|| Клавиша ПАУЗА
5. Клавиша предварительной настройки 2 (RND) - включение/выключение режима воспроизведения в случайном порядке USB
6. Клавиша предварительной настройки 3 (RPT) - включение/выключение режима повторного воспроизведения USB
7. Клавиша предварительной настройки 4 (SCN) - включение/выключение режима сканированием треков USB
8. Клавиша предварительной настройки 4 (-10) - воспроизведение для перехода на 10 треков назад USB
9. Клавиша предварительной настройки 5 (+10) - воспроизведение для перехода на 10 треков вперед USB
10. Дисплей
11. Краткое нажатие: автоматический поиск низкочастотных каналов; длительное нажатие: ручной поиск низкочастотных каналов
12. MODE - выборе источника звука (радио/USB)
13. Краткое нажатие: автоматический поиск высокочастотных каналов; длительное нажатие: ручной поиск высокочастотных каналов
14. RST –Переустановка
15. BAND - выбор радиодиапазона
16. Интерфейс AUX порта
17. AST - автоматически поиск каналов
18. Интерфейс USB
19. CLK - краткое нажатие: отображение времени; длительное нажатие: настройка времени

### Функции включения проигрывателя

#### Включение/выключение источника питания

В выключенном режиме: для включения проигрывателя кратко нажмите на ручку, во включенном режиме: для выключения проигрывателя длительно держите нажатой более 2 секунд клавишу.

#### Функция регулировки громкости

##### Громкость

Во включенном режиме: для увеличения громкости поверните ручку по часовой стрелке, для уменьшения громкости поверните ручку против часовой стрелки.

##### Беззвучный режим

Во включенном режиме: для включения “беззвучного режима” кратко нажмите на ручку.

#### Режим выбора звукового эффекта

Выберите подходящий тип звукового эффекта в зависимости от Ваших личных предпочтений. Для выбора режима “BASS-TRE” длительно нажмите клавишу “SEL”, подряд нажмите клавишу “SEL” для выбора следующих режимов:

- BASS-TRE: самопроизвольная настройка тембра высоких и низких частот
- FLAT: Original
- JAZZ: джаз
- VOCAL: Speech
- POP: поп-музыка
- CLASSIC: классическая музыка
- ROCK: рок-музыка

### Настройка режима звукового эффекта

Для выбора нужного объекта кратко нажмите клавишу “SEL” .

- BASS-TRE
- BASS: регулировка низкочастотных составляющих спектра звука
- TREBLE: регулировка высокочастотных составляющих спектра звука
- BALANCE: регулировка низкочастотных составляющих спектра звука

Для регулировки выбранного объекта вновь поверните ручку регулировки громкости.

Через 5 секунд дисплей возвращается в предыдущий режим.

Регулировка тембра высоких и низких частот должна производиться при условии выбора режима звукового эффекта “BASS-TRE” .

#### Выбор источника звука

Для выбора подходящий источник звука нажмите клавишу “MODE” .

- радио
- USB

#### Функция радио

##### Выбор радиодиапазона

Для выбора нужного радиодиапазона нажмите клавишу “BAND” .



#### Автоматический поиск

Для автоматического поиска радиоканалов нажмите клавишу “◀” или “▶”

Для настройки низкочастотных радиоканалов нажмите клавишу “◀”, для настройки высокочастотных радиоканалов нажмите клавишу “▶”.

#### Ручной поиск (если частота нужного радиоканала известна)

Для входа в режим ручного поиска длительно держите нажатой клавишу поиска “◀” или “▶” около 2 секунд.

Для поиска низкочастотных радиоканалов нажмите клавишу “▶”, для поиска высокочастотных радиоканалов нажмите клавишу

(система будет автоматически вернуться в предыдущий режим через 5 секунд без каких-либо действий).

#### Предварительный выбор радиоканалов (хранение предварительно установленных радиоканалов или предварительный выбор радиоканалов)

##### Ручное хранение радиоканалов в памяти клавиши предварительной настройки

Допускается хранение 6 радиоканалов в каждом радиодиапазоне в памяти клавиши предварительной настройки (1-6).

Для хранения текущего радиоканала в памяти клавиши предварительной настройки найдите нужный радиоканал, держите нажатой нужную клавишу предварительной настройки (1-6) не менее 2 секунд.

##### Автоматическое хранение радиоканалов

Данная функция позволяет осуществлять автоматическое хранение 6 высокомоощных радиоканалов FM в

памяти диапазона FMAST или 6 высокомоощных радиоканалов MW (AM) в памяти MW (AM)-диапазоне. При включении режима автоматического хранения радиоканалов, сохраненные в памяти FMST-диапазона или MW (AM)AST-диапазоне радиоканалы могут быть заменены новыми установленными радиоканалами или MW (AM)AST. В режиме автоматического хранения AST для хранения радиоканала в памяти клавишу длительно держите нажатой любую клавишу (1/2/3/4/5) более 2 секунд.

**Примечание:** После отключения источника питания (B+) информация о сохраненных радиоканалах может быть автоматически потеряна.

#### Устранение неисправностей

В случае обнаружения ненадлежащего функционирования аудиотехники автомобиля, перед подачей ее на ремонт внимательно прочтите порядок управления, приведенный в руководстве по эксплуатации, проводите необходимую проверку в соответствии со следующей таблицей, это помогает устранить неисправности. Если неисправности не могут быть устранены, обратитесь в сервисный центр для проведения ремонта аудиотехники. Не допускаются несанкционированная разборка и ремонт аудиотехники.

CD-проигрыватель



**Описание функций панели управления:**

1. SEL - клавиша выбора звукового эффекта, звукового фона
2. Ручка - включение/выключение источника питания, регулировка громкости
3. CLK - краткое нажатие: отображение времени; длительное нажатие: настройка времени
4. Клавиша предварительной настройки 1 (RND) - включение/выключение режима воспроизведения в случайном порядке CD-диска/через USB-порт
5. Клавиша предварительной настройки 2 (RPT) - включение/выключение режима повторного воспроизведения CD-диска/через USB-порт
6. Дисплей
7. Клавиша предварительной настройки 3 (SCN) - включение/выключение режима сканированием треков CD-диска/через USB-порт
8. Клавиша предварительной настройки 4 (-10) - воспроизведение для перехода на 10 треков назад CD-диска/через USB-порт
9. Вход диска
10. Клавиша предварительной настройки 5 (+10) - воспроизведение для перехода на 10 треков вперед CD-диска/через USB-порт
11. USB-порт
12. Краткое нажатие: автоматический поиск низкочастотных каналов; длительное нажатие: ручной поиск низкочастотных каналов
13. SOURCE - выборе источника звука (радио/CD/USB)
14. BAND - выбор радиодиапазона AST - автоматически поиск каналов
15. Краткое нажатие: автоматический поиск высокочастотных каналов; длительное нажатие: ручной поиск высокочастотных каналов



16. Клавиша извлечения диска (CD-проигрыватель)

#### Функции включения проигрывателя

##### Включение/выключение источника питания

В выключенном режиме: для включения проигрывателя кратко нажмите на ручку, во включенном режиме: для выключения проигрывателя длительно держите нажатой более 2 секунд клавишу.

##### Функция регулировки громкости

###### Громкость

Во включенном режиме: для увеличения громкости поверните ручку по часовой стрелке, для уменьшения громкости поверните ручку против часовой стрелки.

##### Беззвучный режим

Во включенном режиме: для включения “беззвучного режима” кратко нажмите на ручку.

##### Режим выбора звукового эффекта

Выберите подходящий тип звукового эффекта в зависимости от Ваших личных предпочтений. Для выбора режима “BASS-TRE” длительно нажмите клавишу “SEL”, подряд нажмите клавишу “SEL” для выбора следующих режимов:

- BASS-TRE: самопроизвольная настройка тембра высоких и низких частот
- FLAT: Original
- JAZZ: джаз
- VOCAL: Speech
- POP: поп-музыка
- CLASSIC: классическая музыка
- ROCK: рок-музыка

##### Настройка режима звукового эффекта

Для выбора нужного объекта кратко нажмите клавишу “SEL” .

- BASS-TRE
- BASS: регулировка низкочастотных составляющих спектра звука
- TREBLE: регулировка высокочастотных составляющих спектра звука
- BALANCE: регулировка низкочастотных составляющих спектра звука

Для регулировки выбранного объекта вновь поверните ручку регулировки громкости.

Через 5 секунд дисплей возвращается в предыдущий режим.

Регулировка тембра высоких и низких частот должна производиться при условии выбора режима звукового эффекта “BASS-TRE” .

Выбор источника звука

Для выбора подходящий источник звука нажмите клавишу “SOURCE” .

- радио
- CD
- USB

##### Функция радио

###### Выбор радиодиапазона

Для выбора нужного радиодиапазона нажмите клавишу “BAND” .



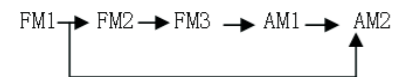

#### Автоматический поиск

Для автоматического поиска радиоканалов нажмите клавишу “◀” или “▶”.

Для настройки низкочастотных радиоканалов нажмите клавишу “◀”, для настройки высокочастотных радиоканалов нажмите клавишу “▶”.

Ручной поиск (если частота нужного радиоканала известна)

Для входа в режим ручного поиска длительно держите нажатой клавишу поиска “◀” или “▶” около 2 секунд. Для поиска низкочастотных радиоканалов нажмите клавишу “◀”, для поиска высокочастотных радиоканалов нажмите клавишу “▶” (система будет автоматически вернуться в предыдущий режим через 5 секунд без каких-либо действий).

**Предварительный выбор радиоканалов (хранение предварительно установленных радиоканалов или предварительный выбор радиоканалов)**

**Ручное хранение радиоканалов в памяти клавиши предварительной настройки**

Допускается хранение 6 радиоканалов в каждом радиодиапазоне в памяти клавиши предварительной настройки (1-6).

Для хранения текущего радиоканала в памяти клавиши предварительной настройки найдите нужный радиоканал, держите нажатой нужную клавишу предварительной настройки (1-6) не менее 2 секунд.

**Автоматическое хранение радиоканалов**

Данная функция позволяет осуществлять автоматическое хранение 6 высокомоощных радиоканалов FM в

памяти диапазона FMAST или 6 высокомоощных радиоканалов MW (AM) в памяти MW (AM)-диапазоне. При включении режима автоматического хранения радиоканалов, сохраненные в памяти FMST-диапазона или MW (AM)AST-диапазоне радиоканалы могут быть заменены новыми установленными радиоканалами или MW (AM)AST. В режиме автоматического хранения AST для хранения радиоканала в памяти клавишу длительно держите нажатой любую клавишу (1/2/3/4/5) более 2 секунд.

**Примечание: После отключения источника питания (B+) информация о сохраненных радиоканалах может быть автоматически потеряна.**

**Функция воспроизведения**

**Воспроизведение CD-дисков \* (CD-проигрыватель)**

Для воспроизведения диска вставьте диск печатной стороной вверх в отсек для дисков.

При наличии диска в отсеке нажмите клавишу “SOURCE”, выберите CD-диск в качестве источника звука, чтоб начать воспроизведение.

**Выбор предыдущего или следующего трека (◀ или ▶)**

Для воспроизведения предыдущего трека кратко нажмите клавишу “◀”, для воспроизведения следующего трека кратко нажмите клавишу “▶”.

**Быстрое воспроизведение назад или вперед (◀ или ▶)**

Для быстрого воспроизведения назад длительно нажмите клавишу “◀”, для быстрого воспроизведения вперед длительно нажмите клавишу “▶”.

**Воспроизведение в случайном порядке**

Для включения или выключения режима воспроизведения в случайном порядке кратко нажмите клавишу

“RND” в режиме воспроизведения CD-диска/через USB-порт.

#### **Повторное воспроизведение**

Для включения или выключения режима повторного воспроизведения кратко нажмите клавишу «RPT» в режиме воспроизведения CD-диска/через USB-порт.

#### **Сканирование треков**

Для включения или выключения режима сканирования треков кратко нажмите клавишу “SCN ” в режиме воспроизведения CD-диска/через USB-порт.

#### **Воспроизведение для перехода на 10 треков назад (-10)**

Для включения режима воспроизведения для перехода на 10 треков назад кратко нажмите клавишу “ -10 ” в режиме воспроизведения CD-диска/через USB-порт.

#### **Воспроизведение для перехода на 10 треков вперед (+10)**

Для включения режима воспроизведения для перехода на 10 треков вперед кратко нажмите клавишу “+10 ” в режиме воспроизведения CD-диска/через USB-порт.

#### **Извлечение диска (CD-проигрыватель)**

Для извлечения диска нажмите клавишу “▲” .

#### **Воспроизведение через USB-порт**

Для воспроизведения треков U-диска присоедините разъем пучка проводов min USB к USB-порту.

#### **Устранение неисправностей**

В случае обнаружения ненадлежащего функционирования аудиотехники автомобиля, перед подачей ее на ремонт внимательно прочтите порядок управления, приведенный в руководстве по эксплуатации, проводите необходимую проверку в соответствии со следующей таблицей, это помогает устранить неисправности. Если неисправности не могут быть устранены, обратитесь в сервисный центр для проведения ремонта аудиотехники. Не допускаются несанкционированная разборка и ремонт аудиотехники.

## Подготовка к вождению автомобиля

Надлежащий уход и вождение помогают продлить срок службы автомобиля и увеличить топливную экономичность. Будьте особенно осторожны при вождении автомобиля.

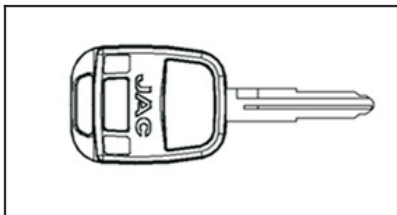

### Функционирование органов управления

#### Ключ

Данный ключ предназначен для управления замком зажигания и замками дверей. На каждом ключе выбит код, записывайте код и храните его на безопасном месте, не оставляйте его в кабине.

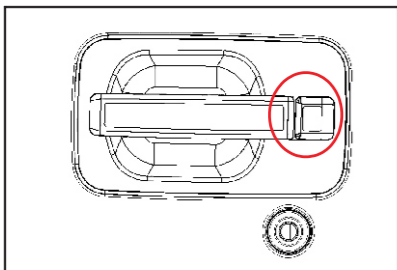

#### Наружная ручка двери

Для открытия двери потяните наружную ручку наружу.  
Для запираения замка двери вставьте ключ зажигания в замок двери и поверните его внутрь.

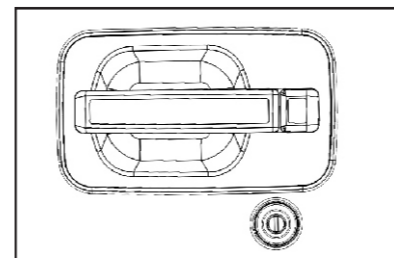

#### Замок двери (наружный)

Замок двери может быть заперт с внешней стороны без помощи ключа. Метод запираения – нажмите на нажимной штифт запираения двери с внутренней стороны двери в положение “ LOCK ” (Блокировка), потяните наружную ручку двери наружу, в то же время закройте дверь надлежащим образом.

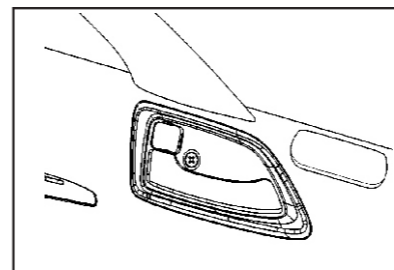

#### Внутренняя ручка двери

Для открытия двери потяните внутреннюю ручку двери наружу.

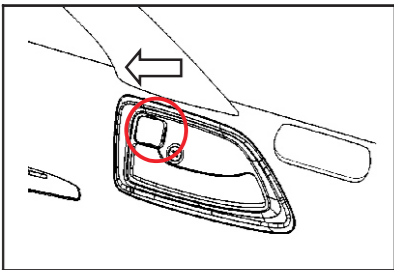

#### Замок двери (внутренний)

Для запираения замка двери закройте дверь, затем нажмите на нажимный штифт запираения двери.

**Перед троганием автомобиля с места убедитесь в том, что двери закрыты и заперты надлежащим образом, будьте внимательны, особенно при нахождении ребенка в кабине.**

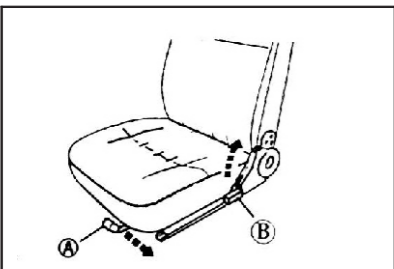

#### Сиденье водителя

Регулировка рычажка: двигайте рычажком влево, чтобы сдвинуть кресло назад и вперед.

Потяните рычажок вверх, чтобы отрегулировать спинку стула.

Не регулируйте сиденье водителя во время движения, потому что любое внезапное движение может привести к потере управления автомобилем со стороны водителя.

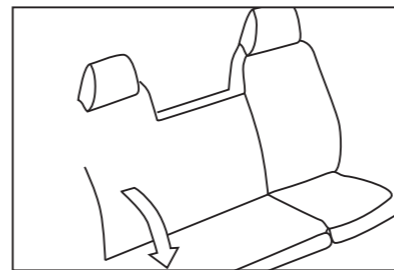

#### Водительское сиденье

Рычаг регулировки A: для регулировки сиденья вперед-назад переключите данный рычаг регулировки влево.

Рычаг регулировки B: для регулировки положения спинки сиденья потяните данный рычаг вверх.

При вождении автомобиля не допускается регулировка водительского сиденья. Водитель может потерять контроль над автомобилем при случайном перемещении сиденья.

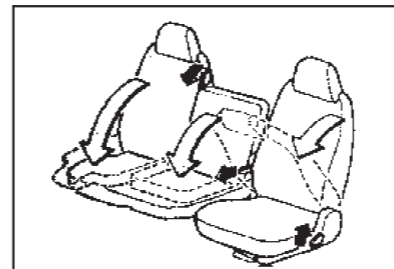

Для складывания спинки сиденья переднего пассажира потяните рычаг опрокидывания спинки; для автоматического возврата спинки в исходное положение и автоматической блокировки спинки сиденья следует поднять складывающую спинку и опрокидывать ее назад.

Для складывания спинки промежуточного сиденья потяните рычаг опрокидывания спинки промежуточного сиденья; для автоматического возврата спинки в исходное положение и автоматической блокировки спинки сиденья следует поднять складывающую спинку и опрокидывать ее назад.



### Ремень безопасности сидений

#### Комбинированный поясno-плечевой ремень безопасности переднего сиденья

Автомобиль оснащен трехточечным комбинированным поясno-плечевым ремнем безопасности.

Для получения более подробной информации о вышеуказанном ремне безопасности обратитесь к следующим пунктам и строго соблюдайте установленные требования.

1. Отрегулируйте положение водительского сиденья до комфортного положения для водителя, водитель должен сидеть прямо, а его спина полностью прилегать к спинке сиденья.

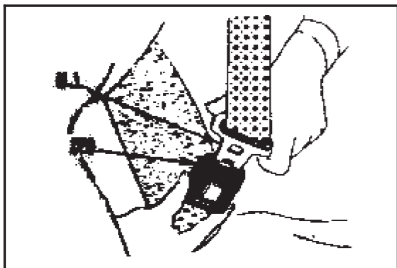

2. Протяните Держите язычок (L) пряжки ремня безопасности сиденья, затяните комбинированный ремень безопасности и протяните ее через себя. При этом притяните язычок пряжки с лентой ремня безопасности к пряжке (B), вставьте язычок в замок до характерного щелчка.



Ремень безопасности как можно плотнее прилегать к телу и находиться в низкой позиции, это очень важно, поскольку усилие от поясничной части ремня безопасности, образующее при столкновении автомобиля, возникает в области таза, а не возникает в области живота. Если в момент автомобильной аварии были не пристегнут ремнем безопасности, это приведет к серьезной травме или смерти.

Поясная часть ремня безопасности должна быть расположена как можно ниже на бедрах, а не на талии. Потяните плечевую часть ремня безопасности вверх, проходящую через отверстие язычка пряжки, ремень безопасности должен плотно прилегать к талии. Это позволяет снизить риск проскальзывания тела человека из-под ремня безопасности в момент автомобильной аварии. Если фиксирующая пряжка (K) сталкивается с язычком пряжки при затягивании ремня безопасности, перемещайте фиксирующую пряжку к двери, расположенной вблизи данного сиденья.



В целях избежания личных травм в момент автомобильной аварии, нельзя одним ремнем безопасности пристегивать двух людей. Избегайте износа ремня безопасности из-за закручивания или защемления ленты ремня безопасности в металлической детали и двери.

Плечевая часть ремня безопасности переднего сиденья оснащена «автоматически запирающимся втягивающим устройством». Конструкция данного устройства позволяет запереть ремень безопасности при экстренном торможении или столкновении, свободно перемещать ремень безопасности вслед за перемещением пользователя при надлежащем использовании. Для расстегивания ремня безопасности нажмите на центральную кнопку пряжки.

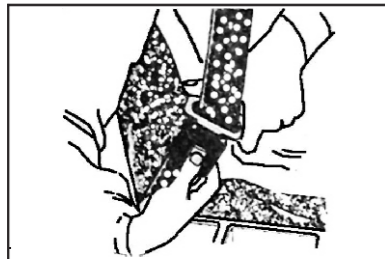

При отсутствии необходимости использования ремня безопасности, ремень безопасности может втягиваться во втягивающее устройство. При необходимости допускается перемещение фиксирующей пряжки ремня безопасности для полного втягивания ремня безопасности во втягивающее устройство, при этом допускается зацепление язычка пряжки за легко доступную стойку двери.

#### Проверка и уход за ремнем безопасности

- \* Регулярно проверяйте наличие/отсутствие повреждений ремней безопасности, пряжки, язычка пряжки, втягивающего устройства ремня безопасности, наличие/отсутствие повреждений держателя и других элементов, с целью избежания снижения уровня безопасности.
- \* Держите ремень безопасности подальше от предметов с острыми краями и предметов, которые могут причинять повреждение ремня.
- \* В случае обнаружения порезов, ослабления, трещин ремня безопасности или разрушения под действием ударной нагрузки, замените ремень безопасности.
- \* Проверьте, надежно ли устанавливаются болты крепления держателя на полу.
- \* В случае обнаружения поврежденных деталей, следует их заменить.
- \* Держите ремень безопасности в чистом и сухом состоянии.
- \* Допускается очистка ремня безопасности слабощелочным мылом и теплой водой.
- \* Не допускаются отбеливание и крашение ремня безопасности, в противном случае это приведет к снижению уровня безопасности.

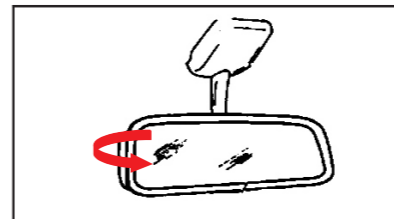

#### Зеркала

##### Внутреннее зеркало заднего вида

При необходимости регулировки положения зеркала отрегулируйте корпус зеркала в направлении, указанном на рисунке.

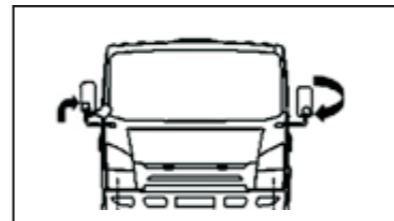

##### Наружные зеркала заднего вида

При необходимости отрегулируйте левое и правое наружные зеркала заднего вида в указанных направлениях стрелками вручную.

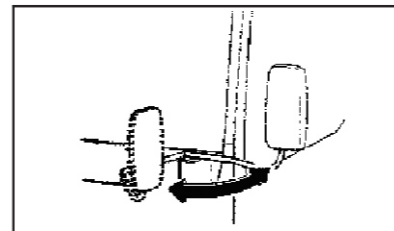



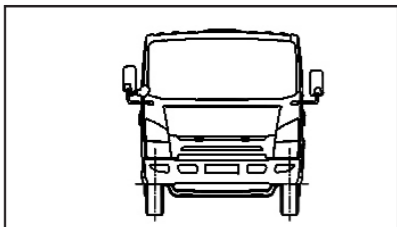

### Содержание повседневных проверочных работ для водителя

Водитель должен выполнить следующие повседневные проверочные работы, с целью обеспечения высокого уровня безопасности и надежности управления автомобилем.

(Обратитесь к разделу “Ремонт и техническое обслуживание”, соблюдайте порядок правильного выполнения проверочных работ.)

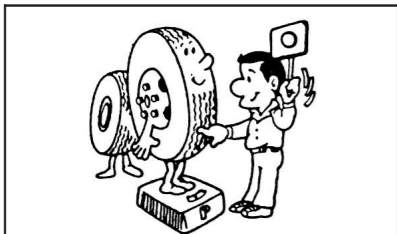

### Внешняя часть

1. Проверьте соответствие/несоответствие давления в шинах, наличие/отсутствие повреждений или утечек воздуха.

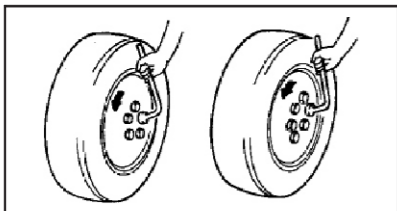

2. Проверьте наличие/отсутствие ослабления колес.

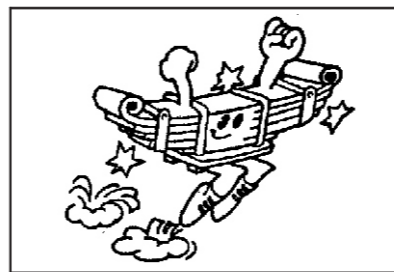

3. Проверьте наличие/отсутствие повреждений рессор, пальцев ушек и т. д.

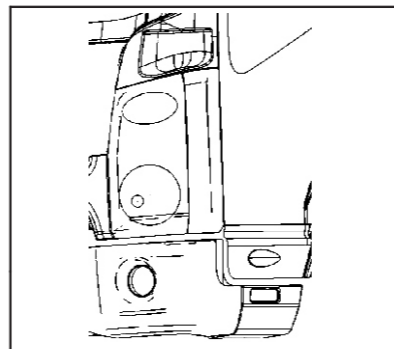

4. Проверьте рабочее состояние освещения.

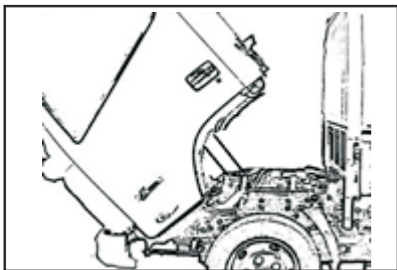

5. Проверьте наличие/отсутствие утечки масла из двигателя, утечки охлаждающей воды, утечки топлива, утечки тормозной жидкости.

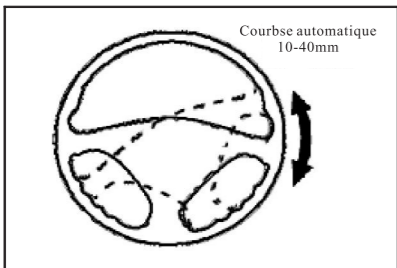

#### Внутренняя часть кабины

1. Проверьте наличие/отсутствие люфта рулевого колеса, наличие/отсутствие ослабления.

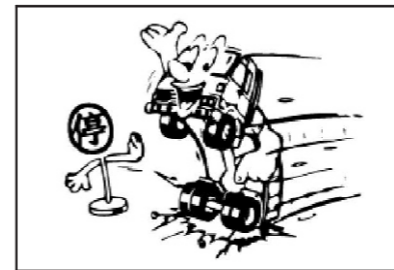

2. Проверьте наличие/отсутствие эффективности торможения.

Нажмите на педаль тормоза, проверьте соответствие/несоответствие время реакции тормозов и эффективности торможения.



3. Проверьте стеклоочистители и омыватели лобового стекла.

Перед проверкой в первую очередь очистите лобовое стекло с помощью мощной струи жидкости, затем проверьте наличие/отсутствие моющей струи жидкости, подаваемой на стекло, убедитесь в том, что стеклоочистители нормально работают в каждом режиме работы.

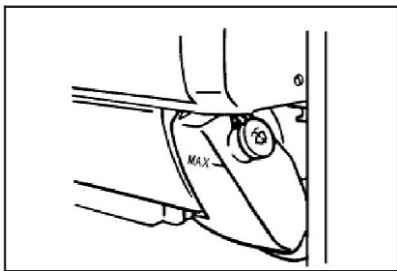

4. Проверьте уровень жидкости в бачке омывателя лобового стекла.

Проверьте уровень жидкости в бачке омывателя лобового стекла, при необходимости доведите уровень жидкости до требуемой нормы.

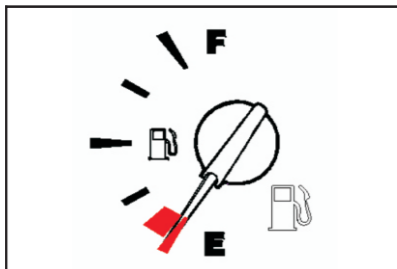

5. Проверьте наличие/отсутствие уровня топлива в топливном баке с помощью указателя уровня топлива.

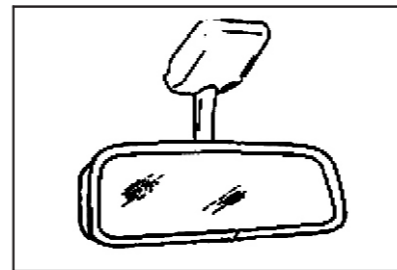

6. Проверьте соответствие/несоответствие угла наклона зеркала заднего вида.

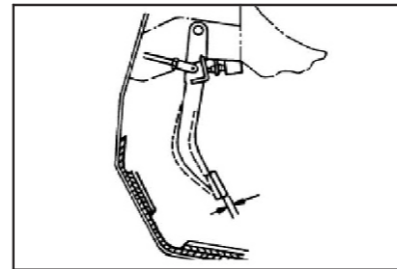

7. Проверьте соответствие/несоответствие свободного хода и высоты педали сцепления, также проверьте рабочее состояние педали сцепления.

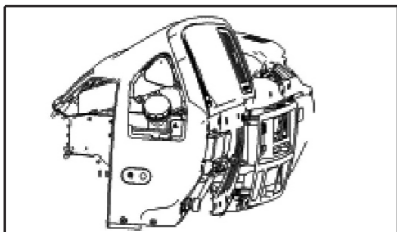

8. Проверьте соответствие/несоответствие уровня жидкости в резервуаре рабочей жидкости сцепления и резервуаре тормозной жидкости.



9. Проверьте рабочее состояние разных приборов и индикаторов.

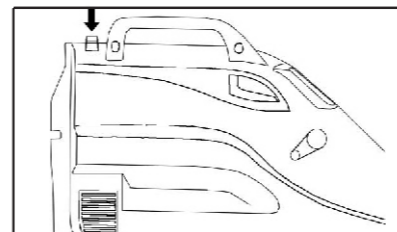

10. Проверьте рабочее состояние механизма блокировки двери.

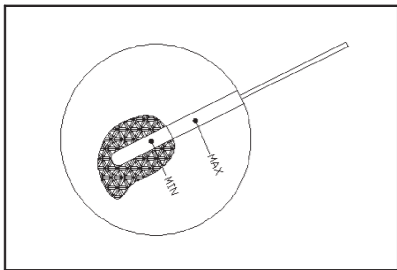

### Внутренняя часть двигателя

1. Проверьте соответствие/несоответствие уровня масла в двигателе.

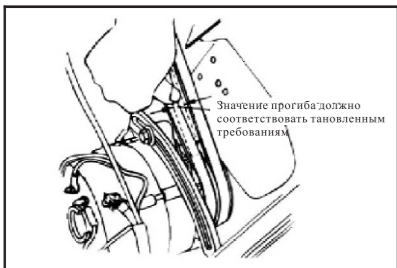

2. Проверьте соответствие/несоответствие натяжения ремня вентилятора.

Регулярно проверяйте натяжение ремня вентилятора, метод проверки - нажмите на ремень с усилием 70-100 Н, проверьте соответствие/несоответствие значения прогиба установленным требованиям. Перетягивание ремня вентилятора может привести к преждевременным повреждениям подшипника водяного насоса и подшипника генератора; слабое натяжение может привести к буксовке ремня, снижению эффективности охлаждения, перегреву двигателя.

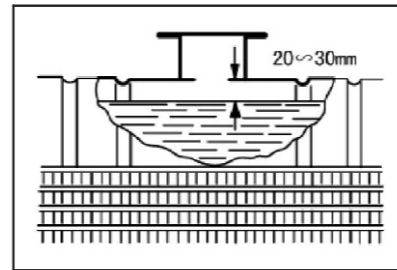

3. Проверьте уровень охлаждающей жидкости.

Проверьте уровень охлаждающей жидкости в радиаторе и расширительном бачке, если уровень жидкости ниже нижней метки, добавляйте охлаждающую жидкость. Уровень охлаждающей жидкости не должен превышать верхнюю метку.

Проверьте герметичность и рабочее состояние напорной крышки заливной горловины.

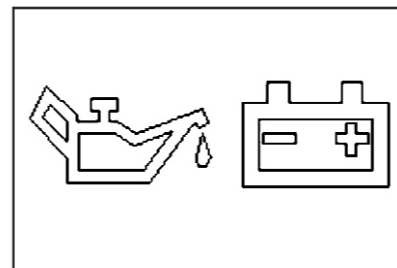

### Меры предосторожности после успешного запуска двигателя

1. Во время работы двигателя проверьте, погашены ли указатель генератора и указатель давления масла.

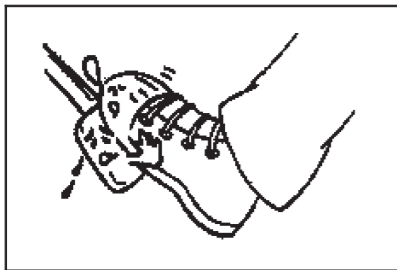

2. Проверьте соответствие/несоответствие свободного хода и высоты педали тормоза, также проверьте рабочее состояние педали тормоза.

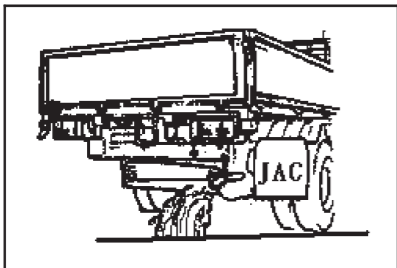

3. Проверьте наличие/отсутствие постороннего шума двигателя и соответствие/несоответствие цвету выхлопных газов.

## Вождение

Надлежащий уход и вождение помогают продлить срок службы автомобиля и увеличить топливную и масляную экономичность.

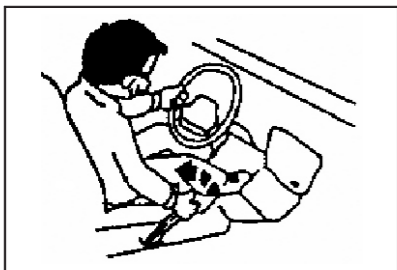

### Подготовка к запуску двигателя

1. Потяните рычаг стояночного тормоза вверх.

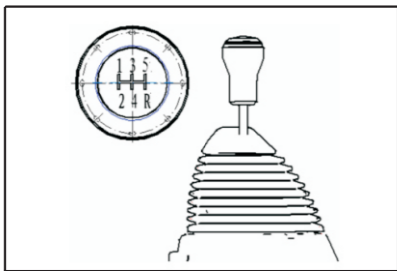

2. Переключите рычаг переключения передач в нейтральное положение

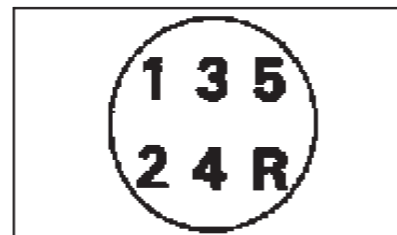

3. Схема расположения передач на рукоятке рычага

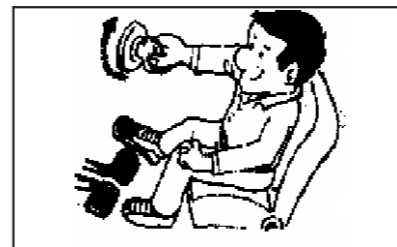

### Запуск двигателя

Проверьте рабочее состояние звукового сигнала и разных приборов на приборной панели, исправность фонарей указателей поворота, стоп-сигналов, положение и угол наклона зеркал заднего вида при нахождении выключателя зажигания в положении "ON" (ВКЛ).

1. Обычный запуск двигателя

Для запуска двигателя поверните ключ зажигания в положение "START", после успешного запуска двигателя своевременно отпустите педаль сцепления, оставьте двигатель работать на низких оборотах, не допускается резкое нажатие на педаль акселератора.

2. Запуск двигателя в зимний период

Если двигатель не запустился методом обычного запуска, вновь запустите двигатель через 2 минуты. Если двигатель не запустился вышеуказанным методом запуска при низкой температуре, запуска двигателя может производиться следующим методом:

- a. Используйте горячую воду в качестве охлаждающей воды, при добавлении горячей воды откройте сливной кран до момента начала вытекания горячей воды, затем закройте сливной кран.
- b. Нагревайте масло примерно до 80°C-90°C, затем добавляйте нагретое масло в масляный картер.



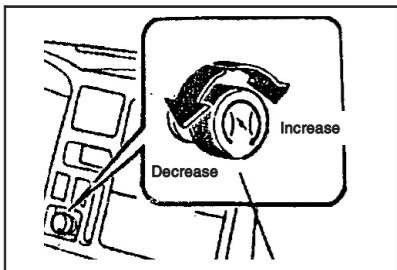

3. При полном повышении температуры двигателя переключите кнопку регулировки холостого хода в исходное положение.

4. После успешного запуска двигателя не нужно тотчас же оставлять двигатель работать при нагрузке, оставьте двигатель работать на холостом ходу в течение 3-5 минут для обеспечения надлежащего смазывания. Обратите внимание на то, что не оставьте двигатель работать на холостом ходу в течение длительного времени.

#### Подготовка к троганию автомобиля с места

1. Заблокируйте все двери.

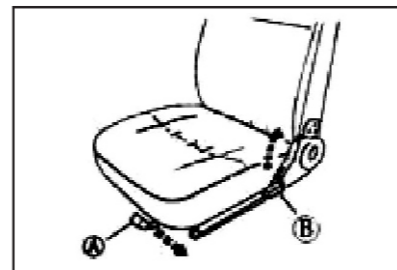
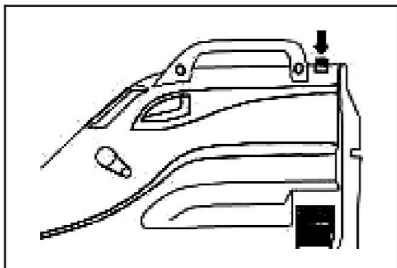

2. Отрегулируйте положение сиденья.

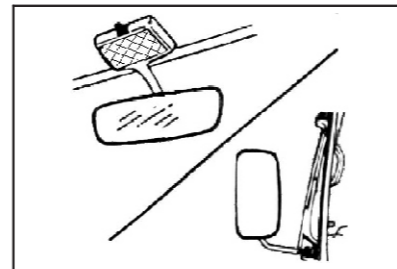

3. Отрегулируйте внутреннее зеркало и наружные зеркала заднего вида.

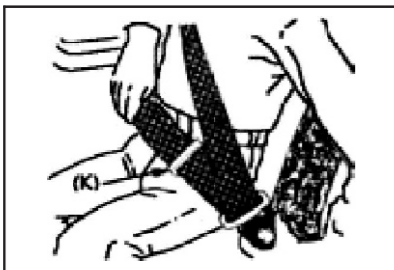

4. Пристегните ремень безопасности.

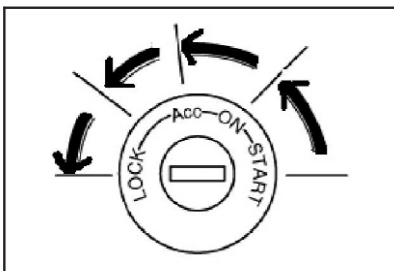

#### Остановка двигателя

Поверните выключатель зажигания в положение “ACC” (Дополнительное оборудование) или “LOCK” (Блокировка).

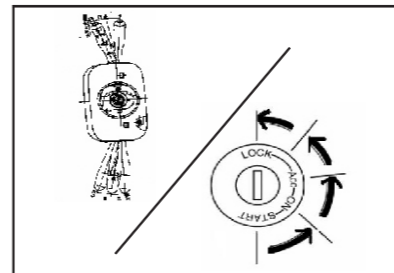

#### Остановка автомобиля

1. Проверьте, находятся ли переключатель света фар и переключатель фонарей указателей поворота в положение “ВЫКЛ”.

Переключение фар, фонарей указателей поворота и фонариков может осуществляться даже при нахождении выключателя зажигания в положении “ВЫКЛ”.

2. Обеспечите хорошее рабочее состояние стояночного тормоза. При необходимости остановки автомобиля на уклоне без присмотра подложите клинья под колеса.

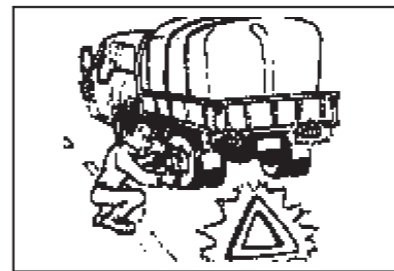

При необходимости остановки автомобиля на дороге по каким-либо причинам, остановите автомобиль вблизи края дороги, не допускается остановка автомобиля на проезжей части дороги, если автомобиль сломается по середине дороги, поставьте предупреждающие знаки аварийной остановки на местах 200 м вперед и позади автомобиля.

Избегайте остановки автомобиля на уклоне, при необходимости остановки автомобиля на уклоне потяните рычаг стояночного тормоза вверх, переключите на понижающую передачу, подложите клинья или камни под колеса для предотвращения перемещения автомобиля. После остановки автомобиля на уклоне тормозите автомобиль стояночным тормозом надлежащим образом, в то же время включите аварийную световую сигнализацию.

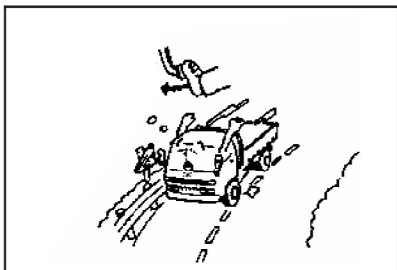

### Меры предосторожности при вождении

#### 1. Избегайте разноса двигателя.

При движении автомобиля на спуске обратите особое внимание на избежание разноса двигателя, в частности, разнос двигателя может произойти при переключении на понижающую передачу.



2. В случае обнаружения постороннего шума или постороннего запаха, немедленно остановите автомобиль и выясните причины возникновения неисправностей.



3. В случае обнаружения проблемы с индикатором или прибором при движении автомобиля, немедленно остановите автомобиль и выясните причины возникновения неисправностей.



4. Постарайтесь избежать резкого ускорения и резкого торможения.

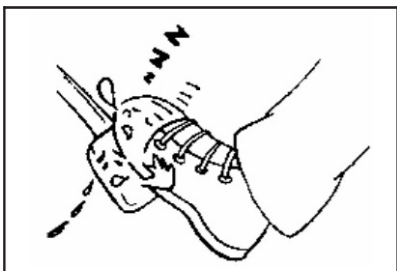

5. Не держите ногу на педали сцепления при движении автомобиля, в противном случае это может привести к частичному выключению сцепления, в результате это приведет к преждевременному износу фрикционных накладок сцепления.

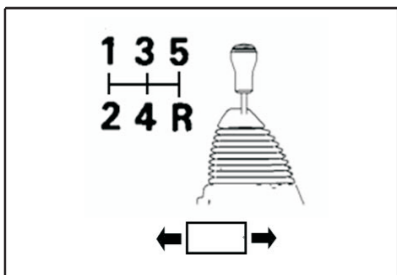

6. Перед началом движения задним ходом или после движения задним ходом, перед переключением рычага переключения передач на передачу заднего хода или перед повторным переключением рычага переключения передач на первую передачу следует полностью остановить автомобиль.

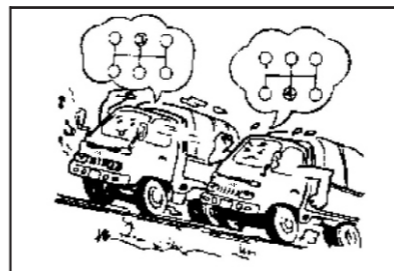

7. В целях избежания перегрузки двигателя при движении автомобиля на подъеме, переключите рычаг переключения передач по понижающую передачу перед увеличением нагрузки и замедлением двигателя.



8. В целях обеспечения надлежащей эффективности торможения с помощью моторного тормоза при движении автомобиля на спуске, переключите рычаг переключения передач на понижающую передачу.

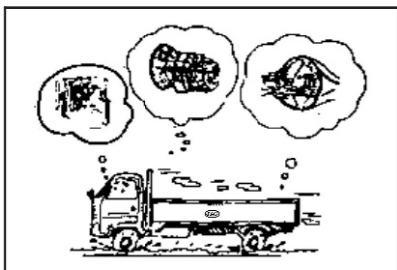

9. При проезде через неглубокую реку или лужу обратите особое внимание на избежание попадания воды в воздухопроводы, в противном случае это может привести к серьезному повреждению двигателя. После проезда через воду проверьте наличие/отсутствие попадающей воды в трансмиссионные масла для заднего моста и КПП. В случае попадания воды, следует выпустить воду, затем добавлять трансмиссионные масла до требуемой нормы.



10. При движении автомобиля в сильный дождь или проезде через неглубокую реку, обратите особое внимание на вождение, поскольку тормозное усилие может временно снижаться из-за попадания влаги на тормозные механизмы.

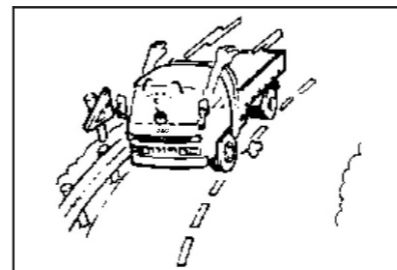

11. Абсолютно не допускается выключение двигателя при движении автомобиля, в противном случае это может привести к снижению эффективности торможения из-за выключения усилителя тормозов. Переключение пневматического переключателя в положение "LOCK" (Блокировка) при движении автомобиля может привести к серьезной угрозе безопасности, поскольку блокировка рулевого колеса может привести к отсутствию возможности управления автомобилем.

#### Экономичное вождение

1. Ненужное высокоскоростное движение или низкоскоростное движение при нахождении рычага переключения передач на повышающей передаче может привести к чрезмерному расходу топлива.

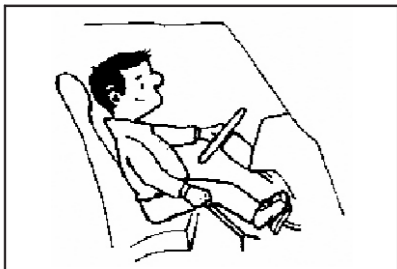

2. После ускорения переключите рычаг переключения передач на повышающую передачу, медленно отпустите педаль сцепления.



3. После переключения рычага переключения передач на прямую передачу или повышающую передачу, постарайтесь поддержать определенную скорость движения.

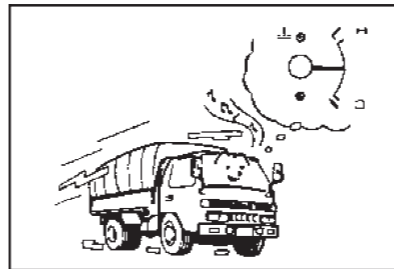

4. При движении автомобиля следует поддерживать температуру охлаждающей воды в нормальном диапазоне.

**В случае обнаружения резкого повышения температуры воды, своевременно остановите автомобиль и проводите необходимую проверку, с целью избежания серьезного повреждения двигателя.**

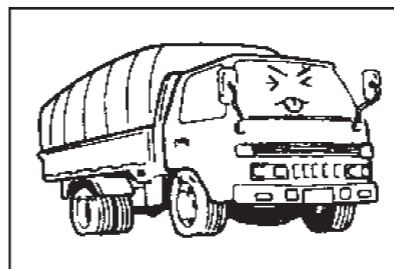

5. Использование недокачанных шин может привести к увеличению расхода топлива.

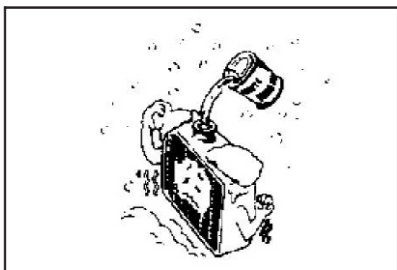

## Управление и уход за автомобилем в зимний период

### Применение антифриза

Температура замерзания охлаждающей воды в двигателе может быть изменена в зависимости от количества антифриза, содержащегося в охлаждающей воде.

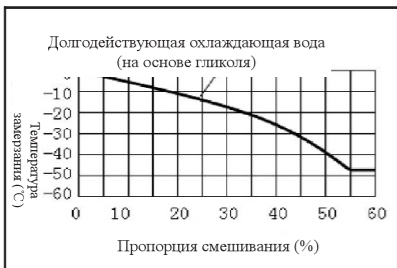

1. Подходящая пропорция смешивания антифриза может быть определена согласно характеристике, указанной на левом рисунке.

**Пользователь должен применять подходящий антифриз в зависимости от температуры наружного воздуха на месте эксплуатации автомобиля.**

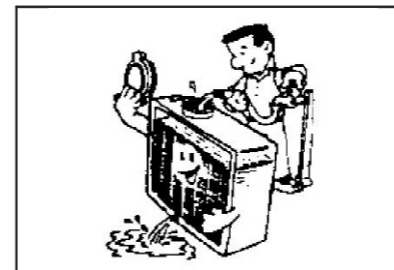

2. Перед добавлением долгодействующей охлаждающей воды на основе гликоля рекомендуется очистить внутреннюю часть системы охлаждения.

3. Следует заменить поврежденный резиновый шланг, поскольку при применении антифриза, охлаждающая вода может вытекать даже через незначительную трещину резинового шланга.

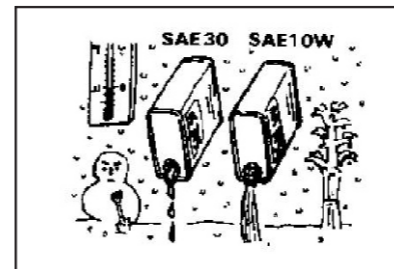

### Машинное масло

Вязкость машинного масла может увеличиться вслед за снижением температуры наружного воздуха. Следует использовать подходящее машинное масло в зависимости от температуры наружного воздуха.





### Аккумулятор

Емкость аккумулятора может снижаться вслед за снижением температуры наружного воздуха. Удельный вес электролита также может снижаться вслед за увеличением степени разряда.

В связи с этим, следует своевременно принять необходимые меры по защите от замерзанию электролита.

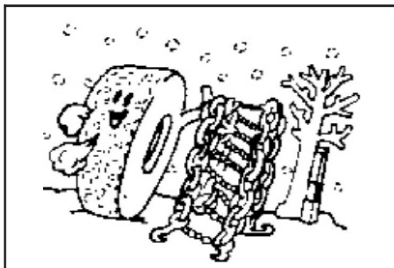

### Вождение автомобиля по льду и снегу

1. Рекомендуется использовать цепи противоскольжения или шипованные шины.



2. Избегайте ненужного высокоскоростного движения, резкого ускорения, резкого торможения и резких поворотов.



3. Переключите на пониженную передачу для замедления с помощью моторного тормоза, при использовании тормозных систем с ножным приводом будьте особенно осторожны.

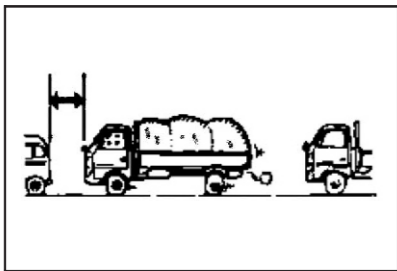

4. Держите достаточное расстояние до впереди идущего транспортного средства во время движения автомобиля.

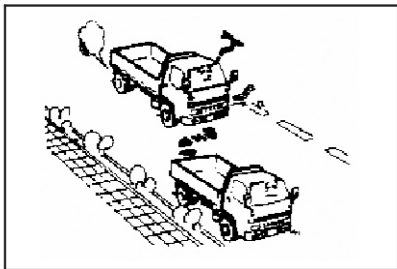

Меры предосторожности в случае возникновения чрезвычайных ситуаций

#### Аварийная остановка

**1. При необходимости остановки автомобиля на дороге, постарайтесь остановить автомобиль вблизи края дороги, не допускается остановка автомобиля на проезжей части дороги.**

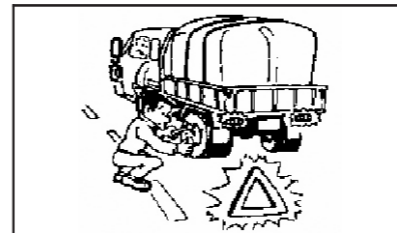

**2. Переключите стояночный тормоз в положение торможения, включите аварийную световую сигнализацию независимо от дня или ночи.**

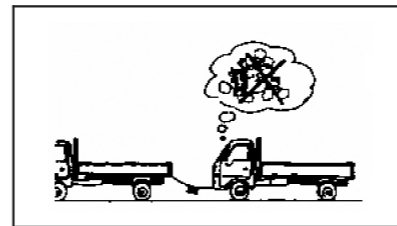

#### Аварийный запуск

**Не допускается запуск двигателя буксировкой, поскольку автомобиль может перемещаться вперед при запуске двигателя, в результате это может привести к столкновению между буксируемым автомобилем и буксирующим автомобилем.**

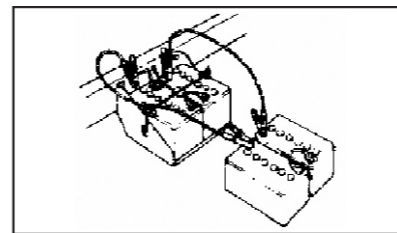

Если аккумулятор является полностью разряженным, запустите двигатель с помощью аккумулятора другого автомобиля, используйте аккумулятор с одинаковым номинальным напряжением, т. е. вспомогательный аккумулятор 12 В.

**При обращении с аккумулятором будьте особенно осторожны, с целью избежания серьезной личной травмы, повреждений автомобиля и электрических элементов, вызванных электроискрами, образующимися при взрыве аккумулятора и воспламенении аккумуляторной кислоты.**

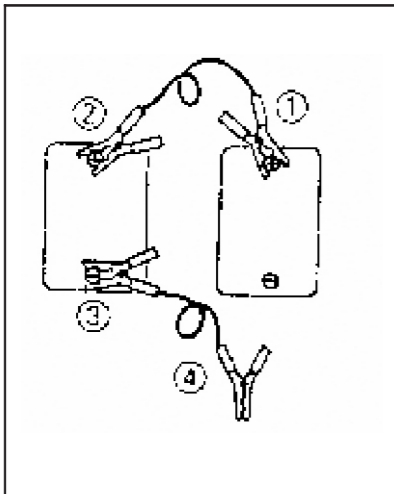

#### Порядок присоединения кабелей:

Допускается запуск двигателя неисправного автомобиля после присоединения переходных кабелей к аккумулятору исправного автомобиля.

1. Запуск двигателя должен производиться с помощью заряженного аккумулятора с одинаковым номинальным напряжением исправного автомобиля (12 В).
2. Присоедините переходные кабели в соответствии со следующим порядком.
  - ① Положительная клемма полностью разряженного аккумулятора.
  - ② Положительная клемма заряженного аккумулятора.
  - ③ Отрицательная клемма заряженного аккумулятора.
  - ④ Держите заземляющий провод шасси автомобиля с полностью разряженным аккумулятором от полностью разряженного аккумулятора.
3. После присоединения переходных кабелей запустите двигатель автомобиля с заряженным аккумулятором.
4. Увеличьте частоту вращения двигателя автомобиля с заряженным аккумулятором, затем запустите двигатель автомобиля с полностью разряженным аккумулятором.

5. После успешного запуска двигателя отсоединение переходных кабелей должно производиться в обратном порядке присоединения.

Абсолютно не допускается присоединение кабелей между положительной и отрицательной клеммами. Не допускается отсоединение кабелей во время работы двигателя, в противном случае это может привести к внутренней неисправности электрической системы.

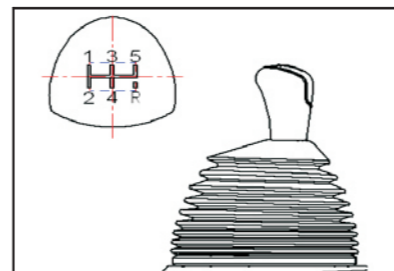

#### Буксировка

При необходимости буксировки неисправного автомобиля обратите внимание на следующие пункты:

1. Если КПП нормально работает, переключите рычаг переключения передач в нейтральное положение.

2. В случае возникновения неисправности КПП, снимите приводной вал из фланца заднего моста, крепко привязывайте его конец к раме.

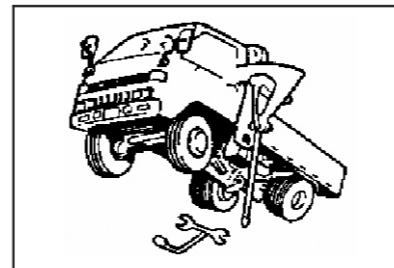

После этого зацепите буксирный трос (предохранительную цепь или канат) за крюки буксирующего автомобиля и буксируемого автомобиля, при буксировке неисправного автомобиля скорость движения не должна превышать 40 км/ч.

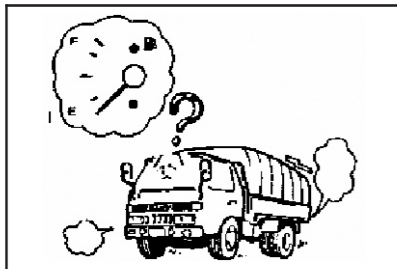

### Удаление воздуха из топливной системы

В случае израсходования топлива в топливном баке воздух может попадать в топливную систему. Попадание воздуха в топливную систему может привести к отключению подачи топлива из-за отсутствия возможности плавной подачи топлива к двигателю. В целях избежания такой проблем, следует удалить воздух из топливной системы.

При необходимости удаления воздуха из дизельного двигателя HFC4DA1 ослабьте гайки топливопровода высокого давления 4-ого цилиндра, прокрутите двигатель стартером примерно в течение 10 секунд, затем затяните гайку.

1. Неоднократно переключите ручку ручного насоса водомаслоотделителя вверх-вниз, с целью подачи топливо с содержанием воздуха из топливной системы к топливному насосу.
2. После удаления воздуха из топливной системы, запустите двигатель с помощью выключателя зажигания.
3. Если двигатель не запустился с течение 10 секунд, повторите шаг 1 и шаг 2.

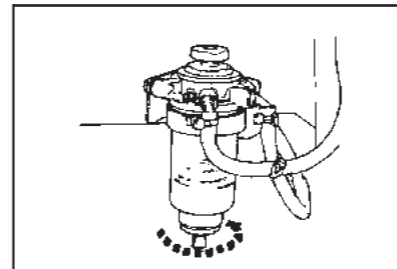

### Водомаслоотделитель и слив воды

Если индикатор водомаслоотделителя загорается, слейте воду в соответствии со следующим порядком.

1. Остановите автомобиль на безопасном месте.
2. Держите сливной кран водомаслоотделителя, ослабьте сливную пробку против часовой стрелки, затем переключите ручку ручного насоса водомаслоотделителя вверх-вниз до момента полного слива накопившей воды (около 0.1 л).

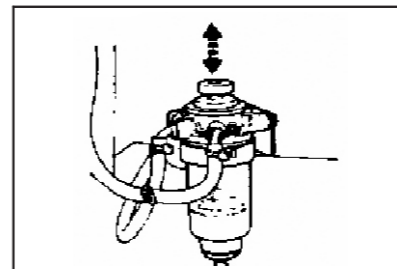

3. После слива воды затяните сливную пробку по часовой стрелке, неоднократно переключите ручку ручного насоса водомаслоотделителя вверх-вниз.
4. После успешного запуска двигателя проверьте наличие/отсутствие утечки воды через сливную пробку. В то же время проверьте, погашен ли индикатор топливного фильтра.

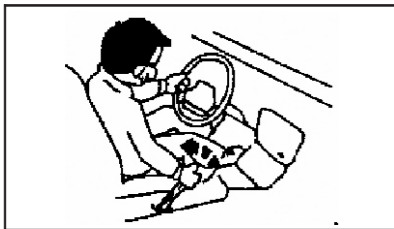

### Поддомкрачивание автомобиля и замена спущенного колеса

#### Подготовительные работы

1. Остановите автомобиль на ровной площадке, потяните рычаг стояночный тормоз вверх.
2. Переключите рычаг переключения передач в положение заднего хода.
3. Включите аварийную световую сигнализацию.
4. Подложите клинья под поднятые колеса по диагонали.
5. Ослабьте колесные гайки, но не нужно их снять.

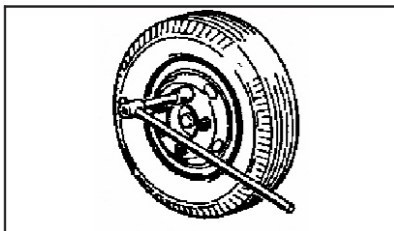

Гайки крепления правых колес представляют собой гайки с правой резьбой, гайки крепления левых колес представляют собой гайки с левой резьбой.

6. Поместите домкрат под установленной точкой поддомкрачивания надлежащим образом.

#### Переднее колесо:

- ① первый нижний лист рессоры автомобиля;
- ② второй нижний лист рессоры автомобиля.

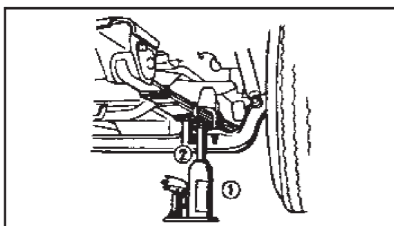

#### Заднее колесо:

- ① это только распространяется на автомобиль с низким и плоским полом.

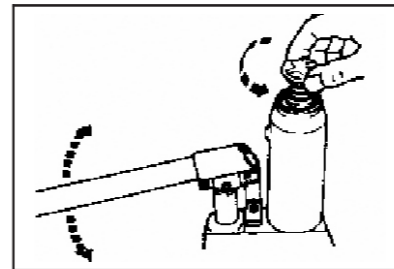

### Меры предосторожности при использовании домкрата

#### Поднятие:

Если точка поддомкрачивания автомобиля превышает головку домкрата, поверните головку домкрата против часовой стрелки для выдвижения.

Как показано на рисунке, вставьте ручку домкрата, затем переключите ручку вверх-вниз.

#### Опускание:

При нахождении ручки домкрата в положении, указанном на рисунке, медленно ослабьте винт для удаления воздуха против часовой стрелки.

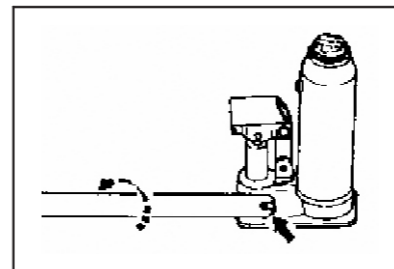

**Абсолютно не допускается поддомкрачивание автомобиля на спуске или мягкой земле. В противном случае это может привести к серьезной угрозе безопасности.**

**Кроме установленных точек поддомкрачивания, не допускается поддомкрачивание автомобиля на любой другой точке.**

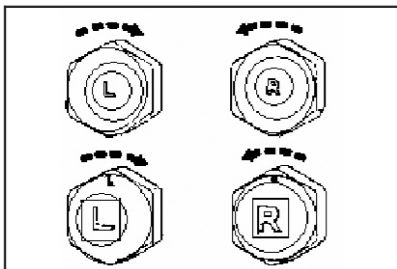

**Замена колеса:**

1. Ослабьте колесные гайки с помощью ключа для колесных гаек.

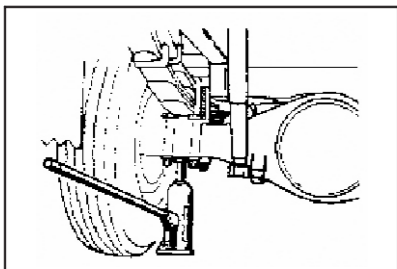

2. Поднимите колесо, отвинтите колесные гайки, снимите колесо, затем установите запасное колесо.

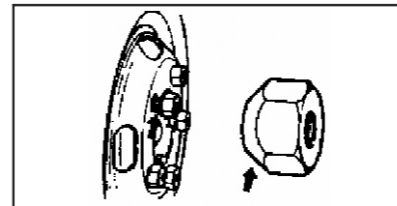

3. Установите и временно затяните колесные гайки, кладите колесо на землю.

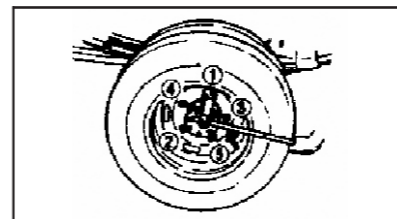

4. Затяните колесные гайки с помощью ключа для колесных гаек в соответствии с порядком, указанным на рисунке. При этом затяните гайки следующим крутящим моментом.

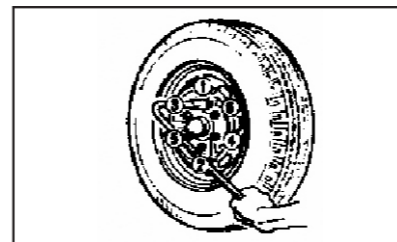

Моменты затяжки колесных гаек (Н.м):

для передних колес: 441-541;

для задних колес: 441-541.

## Ремонт и техническое обслуживание



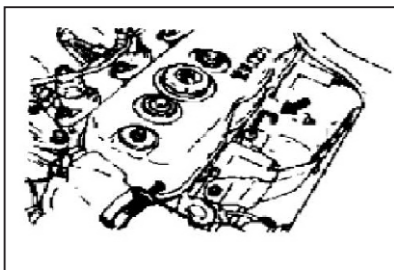

## Процедуры ремонта и технического обслуживания

### Повседневные проверки:

#### Уровень моторного масла

Выньте маслоуказатель и его вытрите, затем верните его в исходное положение.

Вновь выньте маслоуказатель и проверьте, находится ли уровень масла между двумя метками. В тоже время проверьте степень загрязнения масла по маслоуказателю.

При необходимости проверки уровня масла остановите автомобиль на ровной площадке, проверка должна производиться через 5 минут после выключения двигателя.

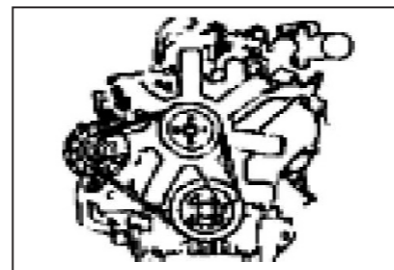
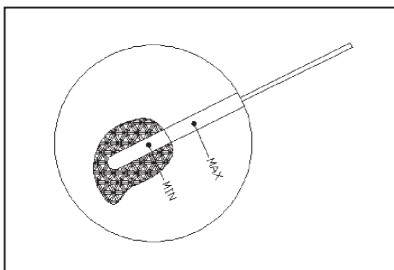

### Ремень вентилятора

Нажмите на середину ремня пальцем (с усилением 98 Н), проверьте, составляет ли прогиб ремня вентилятор 8-12 мм. В то же время проверьте наличие/отсутствие трещин и повреждения ремня.

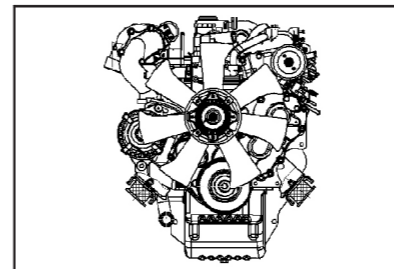

Низкое натяжение ремня может привести к недостаточной зарядке аккумулятора или перегреву генератора, высокое натяжение ремня может привести к повреждению электродвигателя переменного тока или клиноремня.

Внимательно проверьте ремень вентилятора. Поломка ремня вентилятора может привести к отказу при работе вакуумного усилителя и выпускного тормоза-замедлителя.

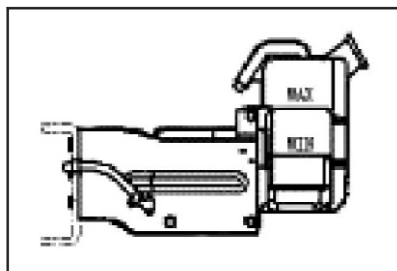

### Уровень охлаждающей воды

Проверьте уровень охлаждающей воды, при необходимости добавляйте охлаждающую воду в расширительный бачок радиатора. Если уровень воды в расширительном бачке ниже метки “MIN” (Мин), проверьте наличие/отсутствие утечки воды из радиатора или другой части системы охлаждения, затем доведите уровень охлаждающей воды до метки “MAX” (Макс).



1. При добавлении охлаждающей воды, уровень охлаждающей воды не должен превышать метку “MAX” (Макс) на расширительном бачке.
2. При отсутствии необходимости не открывайте крышку заливной горловины радиатора.
3. Проверка уровня охлаждающей воды должна производиться после снижения температуры двигателя до требуемой нормы.
4. При эксплуатации автомобиля в суровом районе, добавляйте антифриз с требуемой пропорцией смешивания в зависимости от температуры наружного воздуха, с целью избежания замерзания охлаждающей воды.

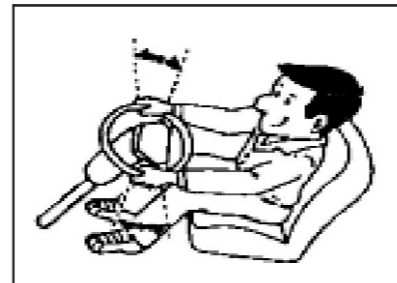

### Рулевое колесо

Поверните рулевое колесо влево и вправо до момента начала вращения колес, чтобы измерить люфт рулевого колеса.

Стандартный люфт приведен ниже:

- для рулевого механизма без гидроусилителя: 10-30 мм;
- для рулевого механизма с гидроусилителем: 10-50 мм



Если автомобиль оснащен рулевым механизмом с гидроусилителем, измерение люфта рулевого колеса должно производиться во время работы двигателя.

При этом измерьте люфт по внешней окружности рулевого колеса при нахождении колес в направлении прямолинейного движения.

Кроме того, покачайте рулевое колесо вперед-назад, влево-вправо, проверьте наличие/отсутствие ослабления рулевого колеса.

При вождении автомобиля проверьте наличие/отсутствие затруднения при рулевом управлении, колебаний, увода в сторону и других проблем. В случае обнаружения чрезмерно большого зазор, ослабления деталей рулевого механизма и других проблем, своевременно обратитесь в сервисный центр компании JAC для проведения необходимой проверки рулевого механизма.



#### Ход рычага стояночного тормоза

Нормальный ход рычага стояночного тормоза: 5-8 зубцов.  
Данное значение представляет собой значение, измеренное при потягивании рычага стояночного тормоза назад с усилием 20 кг.  
Если ход рычага стояночного тормоза превышает 16 зубцов, это означает слабую эффективность торможения, при этом отрегулируйте стояночный тормоз.

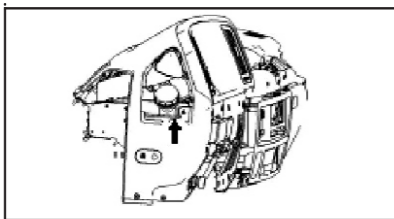

#### Уровень жидкости в резервуаре тормозной жидкости и уровень жидкости в резервуаре рабочей жидкости сцепления

Проверьте, доведен ли уровень жидкости в резервуаре рабочей жидкости до требуемой метки. Если уровень жидкости в резервуаре рабочей жидкости ниже метки ADD, добавляйте рекомендуемую тормозную жидкость.

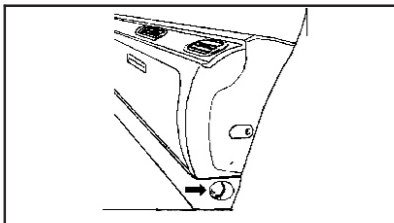

#### Уровень жидкости бачка омывателя лобового стекла

Проверьте уровень жидкости в бачке омывателя, также проверьте рабочее состояние омывателя лобового стекла.

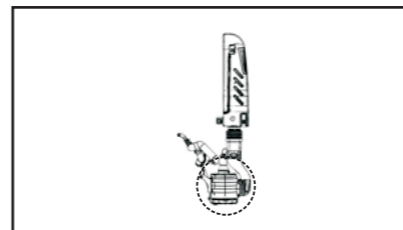

#### Регулярный ремонт и техническое обслуживание

##### Воздушный фильтр

Засорение фильтрующего элемента воздушного фильтра может привести к снижению выходной мощности двигателя, также увеличению расхода топлива и черному дыму из выхлопной трубы. В связи с этим, уход за воздушным фильтром должен производиться в соответствии со следующим порядком.

**При необходимости замены фильтрующего элемента, используйте оригинальный фильтрующий элемент JAC.**

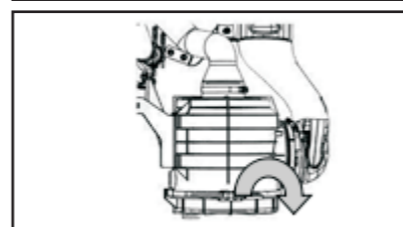

#### Разборка фильтрующего элемента (расположенного в задней части кабины)

1. Откройте хомут, снимите внешнюю крышку.
2. Колебайте аккуратно в целях избежания повреждений, выньте фильтрующий элемент.

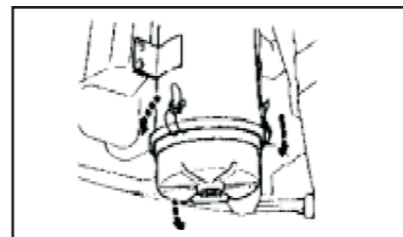

При обращении с фильтрующим элементом будьте особенно осторожны, обратите внимание на предотвращение повреждения фильтрующего элемента.

#### Очистка корпуса и крышки воздушного фильтра

Вытрите пыль изнутри корпуса воздушного фильтра, с поверхностей внешней крышки и уплотнительной прокладки.



#### Очистка фильтрующего элемента

При необходимости очистки фильтрующего элемента, очистите фильтрующий элемент одним из следующих методов в зависимости от типа загрязнения.

Попадание пыли на сухой фильтрующий элемент:

Поверните фильтрующий элемент вручную, в то же время выдуйте пыль изнутри фильтрующего элемента сжатым воздухом. Давление сжатого воздуха должно быть менее  $5 \text{ кг/см}^2$ .

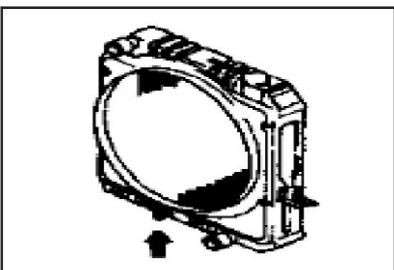

#### Охлаждающая вода в двигателе

При необходимости замены охлаждающей воды, ослабьте сливные клапаны на радиаторе и блоке цилиндра, затем слейте воду из системы охлаждения.

**Промывка системы охлаждения двигателя должна производиться не менее одного раза в год, с целью обеспечения лучшей эффективности охлаждения.**

**Компания JAC рекомендует использовать антифриз, не содержащий любое средство для защиты от ржавчины и другие добавки.**

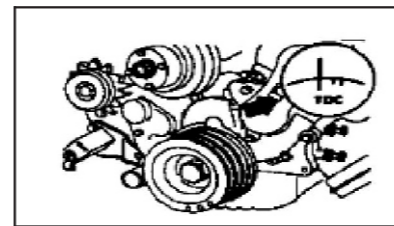

#### Регулировка зазоров клапанов

1. Поверните коленчатый вал до момента совмещения метки верхней мертвой точки на шкиве коленчатого вала с отметкой газораспределения, оставьте поршень 1-ого или 4-ого цилиндра перемещаться к верхней мертвой точки такта сжатия.

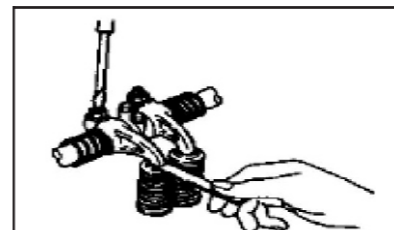

2. Отрегулируйте зазоры клапанов толщиномером в соответствии со следующими требованиями:

Зазоры клапанов (при нормальной рабочей температуре двигателя):

- для впускных клапанов: 0.4 мм;
- для выпускных клапанов: 0.4 мм.

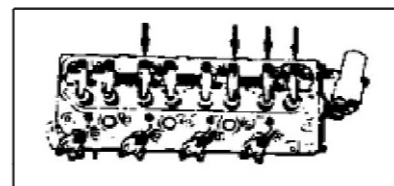

3. В первую очередь отрегулируйте зазор клапана, указанного стрелкой на рисунке.

4. Поверните коленчатый вал на один оборот (под углом  $360^\circ$ ), затем продолжите регулировку зазора клапана, указанного стрелкой на рисунке.

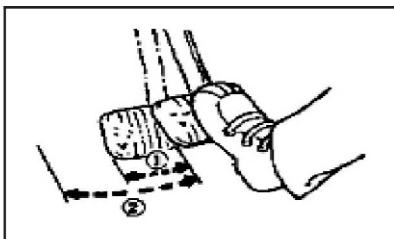
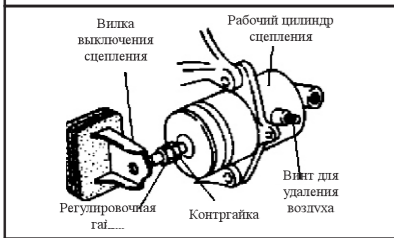
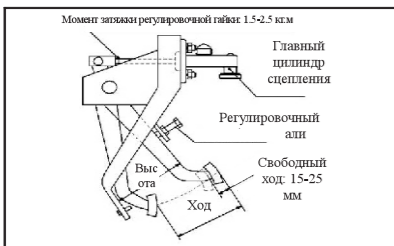

### Регулировка педали сцепления

1. Ослабьте и поверните болт упора или переключатель сцепления, доведите высоту педали сцепления до требуемой нормы.
2. Ослабьте контргайку и регулировочную гайку следящего гидроцилиндра. Крутите регулировочную гайку до момента контакта регулировочной гайки с вилкой выключения сцепления, затем обратно крутите на 1.5 оборота.
3. Затяните контргайку.
4. Отрегулируйте длину толкателя главного цилиндра, доведите свободный ход педали сцепления до требуемой нормы (данная операция не распространяется на автомобиль, оборудованный сервомеханизмом).
5. Отрегулируйте зазор переключателя сцепления (L), доведите зазор до 0.5-1.0 мм.

### Стандартные значения свободного хода и высоты педали сцепления

- (1) Свободный ход: 15-25 мм
- (2) Высота: 205-213 мм

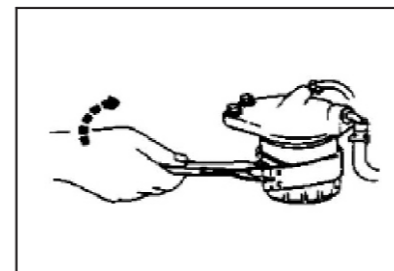

### Топливный фильтр

1. Поверните фильтр против часовой стрелки с помощью ключа для фильтров, чтобы ослабить фильтр.
2. Вытрите сопрягаемую поверхность верхней крышки фильтра тряпкой, чтобы фильтр смог надежно закреплен к сопрягаемой поверхности.

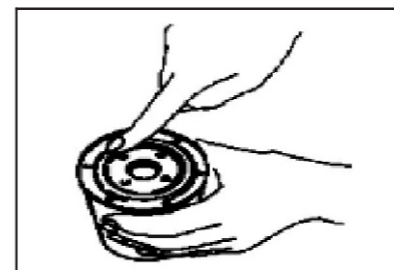

3. Нанесите тонкий слой масла на поверхность O-образного кольца. Установите O-образное кольцо, обратите внимание на избежание вытекания топлива, в то же время затяните по часовой стрелке внутри фильтра до момента надежного прижатия O-образного кольца к уплотняющей поверхности.

После этого закрутите фильтр на 2/3 оборота с помощью ключа для фильтров.

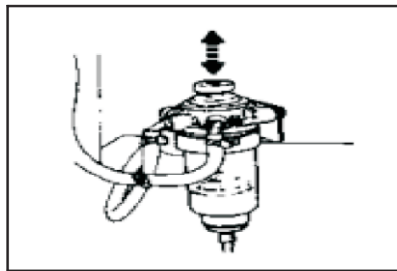

4. Неоднократно переключите ручку ручного насоса водомаслоотделителя для удаления воздуха из топливной системы.
5. После удаления воздуха из топливного фильтра, запустите двигателя с помощью выключателя зажигания.
6. Если двигатель не запустился в течение 10 секунд, повторите процедуру удаления воздуха.



#### Удаление воздуха из гидросистемы сцепления

Попадание воздуха в гидросистему сцепления может привести к неполному выключению сцепления. В связи с этим, в случае израсходования рабочей жидкости сцепления из-за несвоевременного обнаружения низкого уровня жидкости в резервуаре рабочей жидкости сцепления или при разборке гидросистемы, следует удалить воздух. Операция должна производиться группой из 2 человек.

**Порядок удаления воздуха приведен ниже:**

1. Потяните рычаг стояночного тормоза вверх.

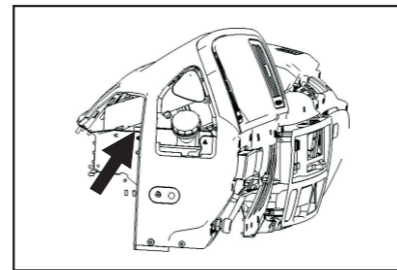

2. Проверьте уровень жидкости в резервуаре рабочей жидкости сцепления, при необходимости доведите уровень жидкости до требуемой нормы.

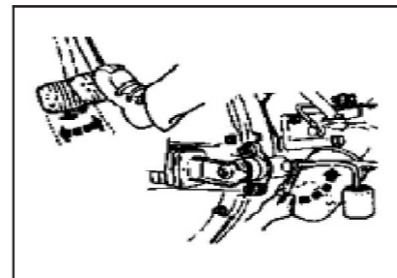

3. Снимите чехол пробки для удаления воздуха, вытрите пробку для удаления воздуха. Поместите другой конец винилового шланга в прозрачный контейнер.
4. Неоднократно нажимайте на педаль сцепления, держите педаль сцепления в нажатом состоянии.



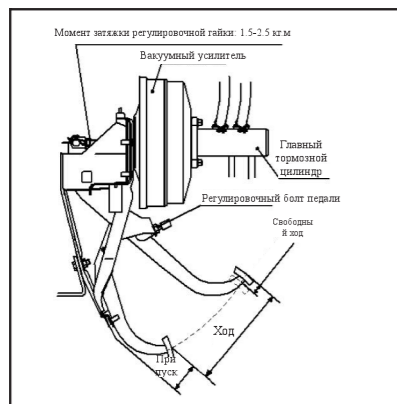

### Регулировка педали тормоза

Проверьте свободный ход и высоту педали тормоза, при необходимости отрегулируйте в соответствии со следующим порядком.

- 1 Ослабьте регулировочную гайку U-образного зажима.
- 2 Поверните регулировочный болт педали, доведите высоту педали до требуемой нормы, затем затяните регулировочную гайку U-образного зажима.

- 3 Отрегулируйте свободный ход педали тормоза с помощью регулировочного болта.

Стандартные значения:

свободный ход: 4-7 мм;

высота: 185-193 мм;

припуск: более 65 мм.

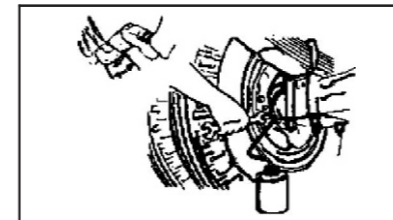
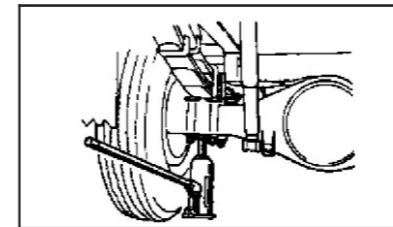
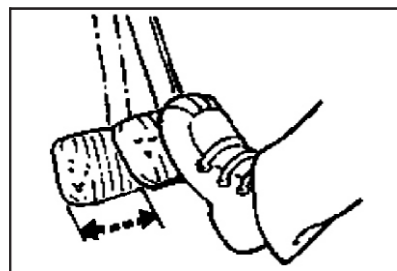

### Регулировка рабочих тормозов

Если зазоры между тормозными колодками и барабанами тормозных систем велики, это может привести к угрозе безопасности, поскольку устойчивость работы тормозных систем может снижаться вслед за увеличением зазоров между тормозными колодками и барабанами. Проверка и регулировка зазоров между тормозными колодками и барабанами должны регулярно производиться в соответствии с установленной периодичностью.

Порядок регулировки тормозов передних и задних колес приведен ниже:

1. Поднимите колеса для полного отрыва от земли.
2. Снимите резиновую пробку заднего регулировочного отверстия в тормозном щите.
3. Вставьте отвертку в регулировочное отверстие, поверните малую шестерню в указанном стрелкой направлении до момента торможения колеса.
4. Обрато поверните регулятор на 5-9 зубцов.
5. Вновь установите резиновую пробку.
6. Отрегулируйте тормоза других колес в соответствии с вышеуказанным порядком регулировки.

### Удаление воздуха из гидросистемы тормозов

Попадание воздуха в гидросистему тормозов может привести к снижению эффективности торможения. В связи с этим, в случае обнаружения низкого уровня жидкости в резервуаре тормозной жидкости или при необходимости разборки гидросистемы в процессе ремонта тормозов, следует удалить воздух. Операция должна производиться группой из 2 человек.

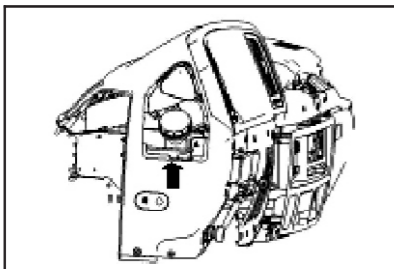

**Порядок удаления воздуха приведен ниже:**

1. Полностью освободите стояночный тормоз.
2. Запустите двигатель и обеспечите нормальное рабочее состояние двигателя до момента доведения разрежения до требуемой нормы. Удаление воздуха в нерабочем состоянии двигателя может привести к негативному влиянию на вакуумный усилитель.
3. Проверьте уровень жидкости в резервуаре тормозной жидкости, при необходимости доведите уровень жидкости до требуемой нормы.

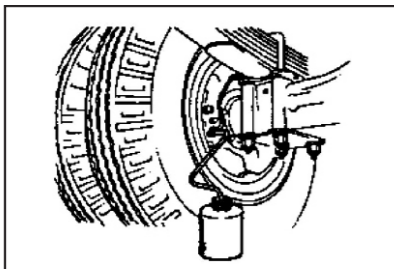

Порядок удаления воздуха из гидросистемы тормозов приведен ниже:  
Правое заднее колесо → левое заднее колесо → правое переднее колесо → левое переднее колесо.

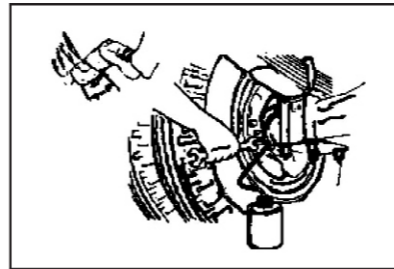

4. Снимите чехол винта для удаления воздуха, вытрите винт для удаления воздуха, присоедините виниловый шланг к винту для удаления воздуха, затем поместите другой конец винилового шланга в прозрачный контейнер.

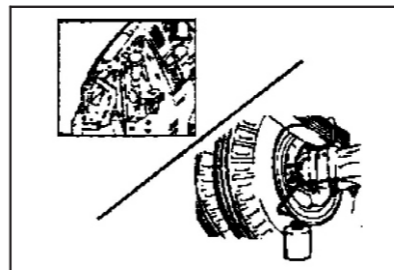

5. Неоднократно нажимайте на педаль тормоза, держите педаль в нажатом состоянии.
6. Ослабьте винт для удаления воздуха, слейте тормозную жидкость с воздушными пузырьками в контейнер, затем своевременно затяните винт для удаления воздуха.



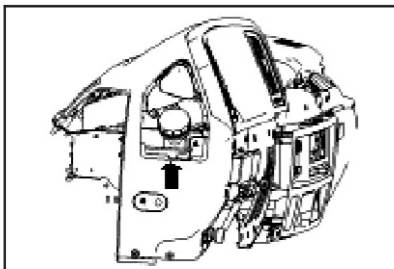

7. Медленно отпустите педаль тормоза, неоднократно повторяйте вышеуказанную операция до момента исчезновения воздушных пузырьков в тормозной жидкости, выпускаемой в контейнер. В процессе удаления воздуха следует поддерживать надлежащий уровень жидкости в резервуаре тормозной жидкости. После удаления воздуха вновь установите устройство защиты.

8. После удаления воздуха из гидросистемы тормоза каждого колеса проверьте уровень жидкости в резервуаре тормозной жидкости, при необходимости доведите уровень жидкости до требуемой нормы.



#### Регулировка стояночного тормоза

При потягивании рычага стояночного тормоза с усилием 30 кг, если ход рычага составляет 5-8 зубцов, это означает нормальный ход. Регулировка стояночного тормоза может производиться в соответствии со следующим порядком:

1. Зафиксируйте передние колеса, освободите стояночный тормоз.

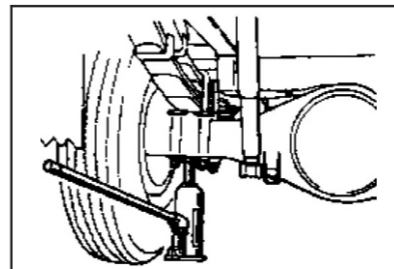

2. Поднимите задние колеса для полного отрыва от земли, переключите рычаг переключения передач в нейтральное положение, поверните приводной вал, совместите регулировочное отверстие тормозного барабана с малой шестерней. Регулятор расположен под центральной линией приводного вала.

3. Вставьте отвертку в регулировочное отверстие тормозного барабана, поверните малую шестерню вверх до упора.

4. Обратно поверните малую шестерню из вышеуказанного положения на 25 зубцов, затем проверьте ход рычага стояночного тормоза.

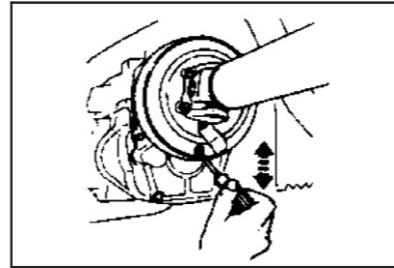

Если ход рычага стояночного тормоза по-прежнему превышает допустимый предел, отрегулируйте длину троса стояночного тормоза с помощью регулировочной гайки.

(1) Ослабьте контргайку.

(2) Отрегулируйте длину троса стояночного тормоза с помощью регулировочной гайки и регулировочного винта.

(3) Затяните регулировочная гайка, также зафиксируйте контргайкой.

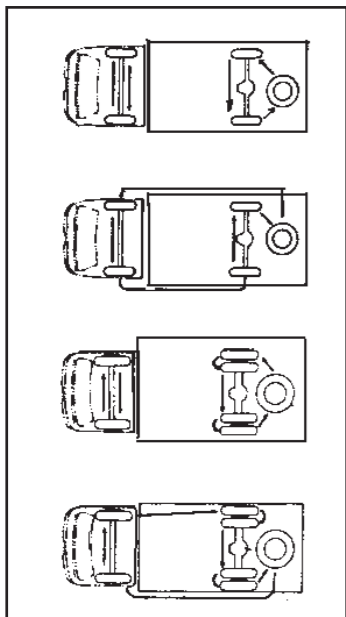

#### Замена шин во вращение

Для того, чтобы сохранить степень истирания всех шин колес и продлить срок их службы, передние и задние шины должны быть заменены на своих позициях в порядке, показанном на рисунке. Меняйте шины каждые 9000 км.

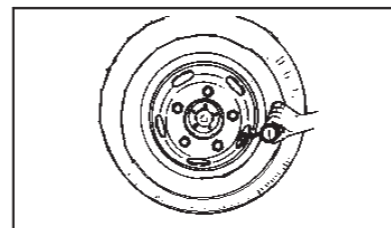

#### Давление накачки шин

Стандартное давление накачки шин 670 кПа

Проверка давления в шинах или ремонт и уход за шинами должны производиться в том случае, когда температура шин настолько низка (продолжительность остановки автомобиля превышает 3 часа и выше или пробег ниже 1.6 км).

Следует поддерживать надлежащее давление в шинах.

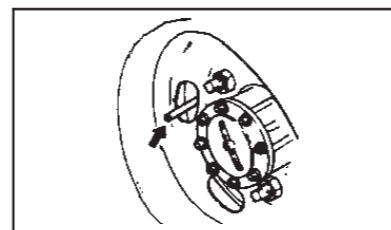

При необходимости измерения давления в шинах с внутренней стороны двускатных задних колес автомобиля, используйте типичный ключ для вентиля.

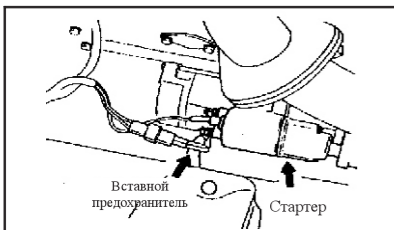

#### Вставной предохранитель

Если фара или другой элемент электрической системы не может приводиться в действие, а предохранитель нормальный, следует проверить вставной предохранитель. В случае обнаружения перегорания вставного предохранителя, следует заменить его новым. При необходимости замены предохранителя, замените перегоревший предохранитель оригинальным вставным предохранителем JAC.

**Не допускается использование проволоки даже в качестве временного предохранителя. В противном случае это может привести к серьезному повреждению, даже угрозе пожара.**

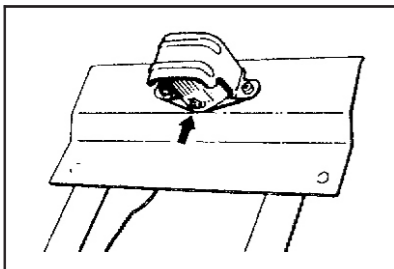

#### Фонарь освещения номерного знака

Отвинтите винт крепления стекла, затем снимите стекло.

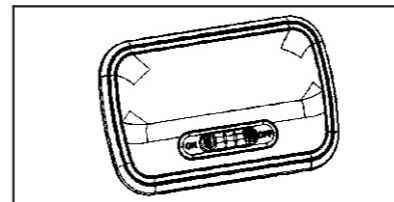

#### Потолочный светильник и внутреннее зеркало

Снимите крышку светильника вручную, затем снимите лампочку.

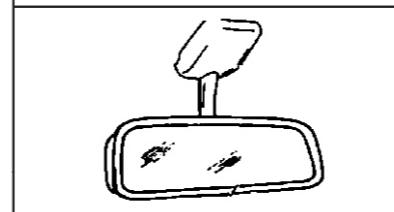

#### Блок предохранителей

Блок предохранителей расположен в средней нижней части приборной панели. При необходимости проверки и замены реле, предохранителя откройте крышку блока предохранителей. Для открытия крышки блока предохранителей вытяните крышку вручную, схема функций предохранителей и реле наклеена на обратной стороне крышки блока предохранителей.

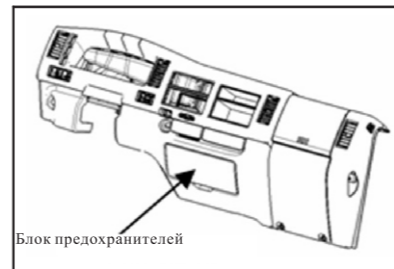

**При необходимости замены реле и предохранителя используйте остроугольные тиски или зажим предохранителя.**

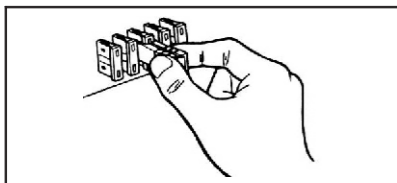

В случае обнаружения перегорания предохранителя, следует проверить и выяснить причины перегорания, принять необходимые меры по устранению до замены предохранителя.

**При необходимости замены предохранителя поверните выключатель зажигания в положение “LOCK”, замените перегоревший предохранитель исправным предохранителем такого же номинального тока.**

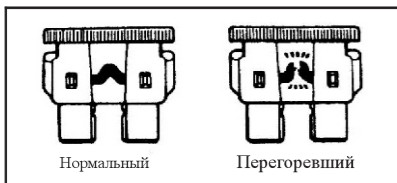

Нормальный

Перегоревший

Схема установки предохранителей																			
15A	10A	15A	15A	15A	15A	20A	15A	15A	30A	15A	20A	30A	20A	15A	20A	15A	15A	10A	30A
Выпускной тормоз-замедлитель	Прибор	Кондиционер	Мигатель	Стеклоочиститель и омыватель	Аудиотехника	Электростеклоподъемник	Прикуриватель	Остановка	Запуск	Прерыватель	Зажим предохранителя	Задней предохранитель	Фонарик	Фара ближнего света	Фара дальнего света	Звуковой сигнал	Стоп-сигнал, фонарь в заднего хода	Потолочный светильник	Кондиционер

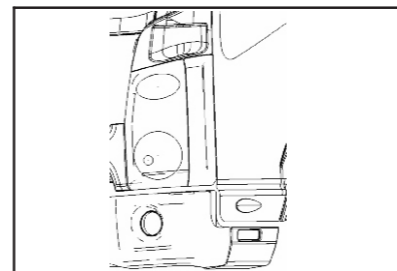

### Передняя комбинированная фара

При необходимости замены лампочки в первую очередь снимите крышку фары, затем снимите молдинг фары, выньте 4 болта, потом снимите лампочку.



### Задний комбинированный фонарь

При необходимости замены лампочки следует снять хвостовой фонарь, затем снять лампочку из задней части хвостового фонаря.

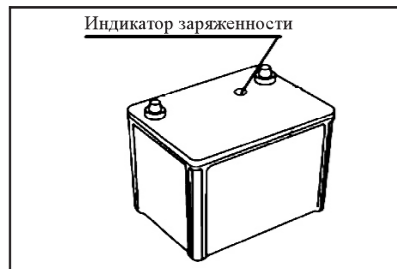

### Индикатор заряженности аккумулятора

Если индикатор заряженности аккумулятора светится зеленым цветом, это означает, что аккумулятор является полностью заряженным; если данный индикатор светится серым цветом, это означает необходимость зарядки аккумулятора; если данный индикатор светится белым цветом, это означает необходимость замены аккумулятора.

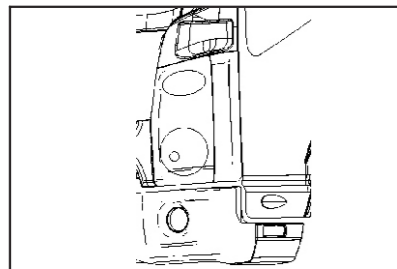

### Фары

Отрегулируйте фары надлежащим образом, чтобы обеспечить освещение дороги и не вызвать ослепление других водителей. При необходимости регулировки фар, рекомендуется обратиться в официальный сервисный центр компании JAC, имеющий специальное обслуживание.

### Замена лампочек

При необходимости замены лампочек отключите переключатели. Перегоревшие лампочки должны заменяться новыми лампочками только той же мощности. Стандартные значения мощности лампочек приведены в следующей таблице:

Потребитель электроэнергии	Мощность (кВт)	Потребитель электроэнергии	Мощность (кВт)	Потребитель электроэнергии	Мощность (кВт)
Стеклоочиститель лобового стекла	60	Задний противотуманный фонарь	25	Стоп-сигнал	25×2
Передняя противотуманная фара	55×2	Фара дальнего света	60×2	Фара ближнего света	55×2
Фонарь заднего хода	20×2	CD-проигрыватель	80	Электрический звуковой сигнал	42
Фонарик	10×5	Воздуходувка	120	Фонарь указателя поворота	21×4
Потолочный светильник	10	Прибор	70	Другие элементы	30

Предупреждение! Существует 2 типа напряжения питания автомобиля JAC - 12 В и 24 В, напряжение потребителей электроэнергии должно быть одинакова с напряжением питания автомобиля. В противном случае это может привести к перегоранию потребителей электроэнергии.

## Рекомендуемые горюче-смазочные материалы

В целях обеспечения лучшей устойчивости работы и длительного срока службы автомобиля, используйте подходящие смазочные материалы и дизельное топливо в соответствии с рекомендациями, приведенными в следующей таблице.

Часть	Рекомендуемые горюче-смазочные материалы	Объем потребления (л)
Масляный картер двигателя	Моторное масло для дизельного двигателя / Класс CE и выше Для получения более подробной информации о вязкости обратитесь к таблице классификации моторных масел по вязкости при различных рабочих температурах	6
КПП	В летний период: GL-4/85W-90	2.7
	В зимний период: GL-4/80W-90	
Рулевой механизм с гидроусилителем	Масло для АКПП	По потребности
Задний мост	Автомобильное трансмиссионное масло для тяжелых условий работы / Класс GL-5 Для получения более подробной информации о вязкости обратитесь к таблице классификации трансмиссионных масел по вязкости при различных рабочих температурах	По потребности
Резервуар тормозной жидкости	DOT3 или DOT4	По потребности
Резервуар рабочей жидкости сцепления	DOT3 или DOT4	По потребности
Подшипники колес	Многофункциональная консистентная смазка или литиевая консистентная смазка для подшипников колес	По потребности
Промежуточные подшипники приводных валов	Универсальная автомобильная литиевая консистентная смазка 2# или 3#	По потребности
Вилка выключения сцепления	Универсальная автомобильная литиевая консистентная смазка 2# или 3#	По потребности
Скользкие муфты приводных валов	Консистентная смазка Forth EPT-2.5	По потребности
Карданные шарниры приводных валов	Консистентная смазка Forth EPT-2.5	По потребности
Система охлаждения двигателя	Антифриз на основе гликоля с содержанием антикоррозийного средства	По потребности
Топливный бак	В летний период: высококачественное легкое дизельное топливо 0# В зимний период: высококачественное легкое дизельное топливо -10# При температуре окружающей среды ниже -30°C: высококачественное легкое дизельное топливо -35#	По потребности

## Смазывание

Выберите подходящие смазочные масла в зависимости от точек смазывания, обратитесь к следующим схемам, выбор подходящих смазочных масел по вязкости в зависимости от температуры окружающей среды очень важен.

### Схемы значений вязкости моторных масел для дизельного двигателя

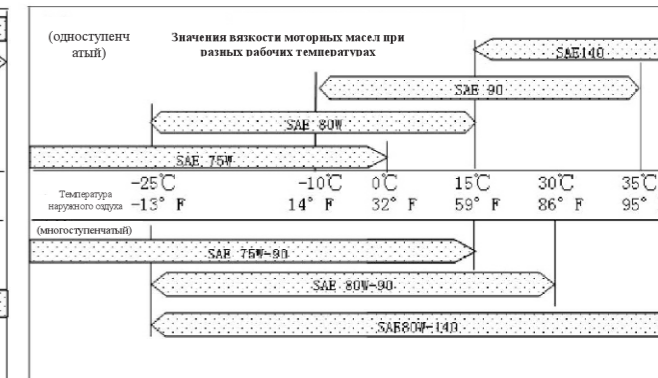
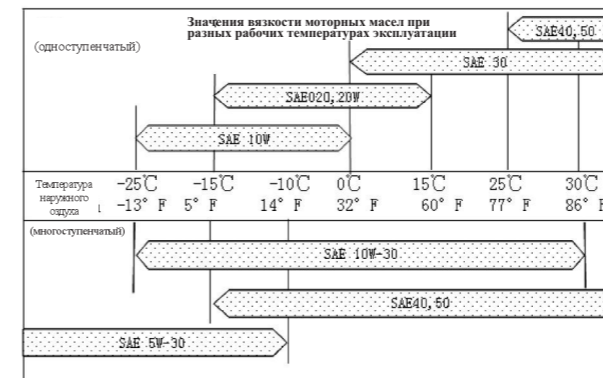

### Схема точек смазывания

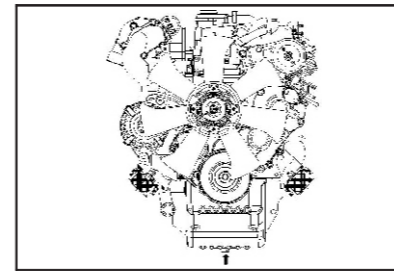
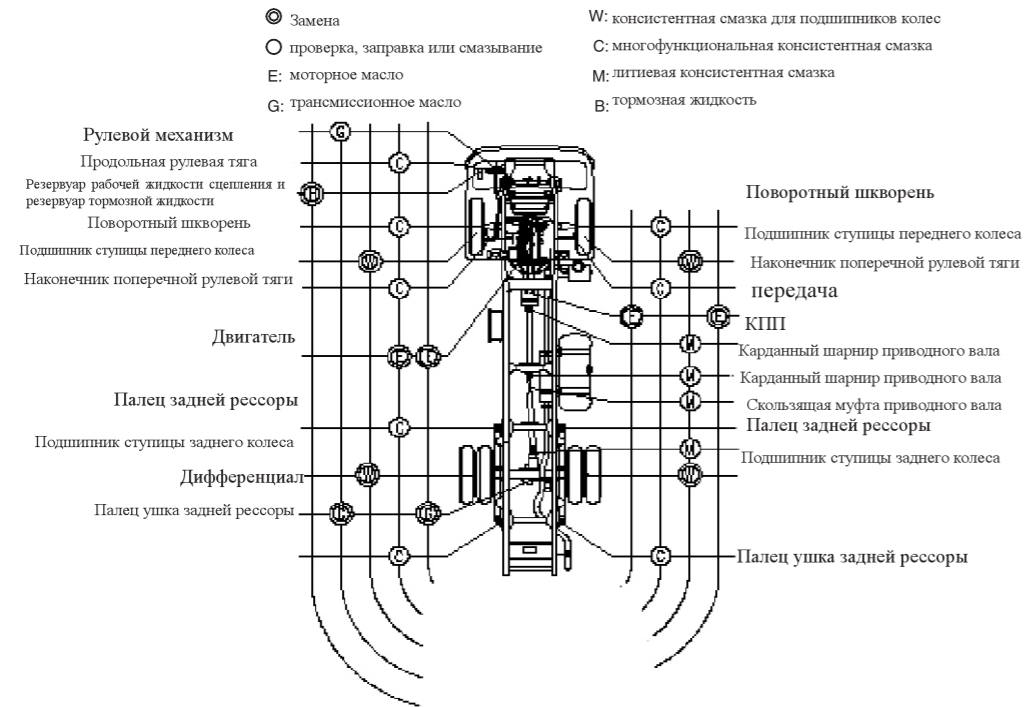

### Процедура смазывания

#### Замена масла в двигателе

Снимите пробку сливного отверстия масляного картера, полностью слейте масло из картера.

После полного слива масла из картера двигателя и масляного фильтра вновь затяните сливные пробки.

После этого заправьте подходящим свежим маслом в картер двигателя через заливную горловину на головке блока цилиндров.

**Внимание! Горячее масло может привести к серьезному ожогу кожи, в связи с этим слив масла должен производиться после охлаждения двигателя надлежащим образом.**

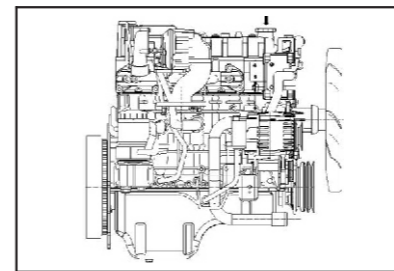

Измерение уровня масла в масляном картере осуществляется с помощью маслоуказателя, расположенного с внутренней стороны двигателя. Измерение должно производиться в нерабочем состоянии двигателя, в статическом состоянии масла выньте маслоуказатель, вытрите масло с поверхности маслоуказателя тряпкой, вновь вставьте его в масляный картер до упора, затем вновь выньте маслоуказатель и проверьте уровень масла.



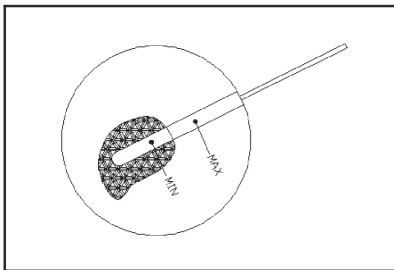

На маслоуказателе выбиты две метки, уровень масла не должен быть ниже нижней метки, в противном случае это приведет к неплавной подаче масла. Уровень масла не должен превышать верхнюю метку, в противном случае это приведет к образованию отложения, черному дыму из выхлопной трубы, утечке масла и т. д. В связи с этим, всегда наблюдайте за показаниями указателя давления масла, кроме того, проверьте уровень масла перед каждым началом эксплуатации автомобиля и через каждые 300-500 км пробега.

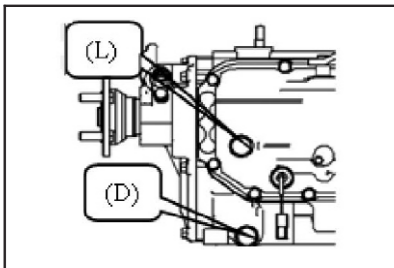

#### Замена масла в КПП

Отвинтите пробку (D) сливного отверстия картера КПП, слейте масло из картера КПП. После этого заправьте маслом в картер КПП через отверстие контроля уровня масла, доведите уровень масла до нижнего края пробки (L) отверстия контроля уровня масла.

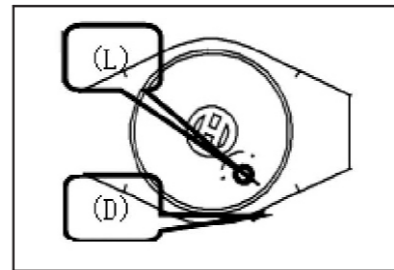

#### Замена масла в дифференциале

Отвинтите пробку (D) сливного отверстия картера заднего моста, слейте трансмиссионное масло из картера заднего моста, затем заправьте подходящим трансмиссионным маслом в картер заднего моста через отверстия контроля уровня масла, доведите уровень масла до нижнего края пробки (L) отверстия контроля уровня масла.

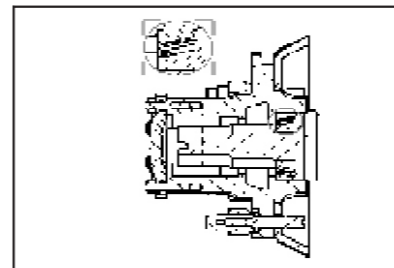

#### Замена консистентных смазок подшипников ступиц передних и задних колес

Поскольку замена консистентных смазок подшипников ступиц требует разборки и повторной сборки подшипников, в связи с этим, обратитесь в официальный сервисный центр компании JAC для замены консистентных смазок. Надлежащий уход и вождение помогают продлить срок службы автомобиля, также увеличить топливную и масляную экономичность.



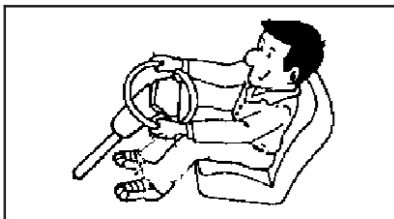

### Замена рабочей жидкости в рулевом механизме с гидроусилителем

#### Слив рабочей жидкости

1. Поднимите передний мост для полного отрыва от земли.
2. Отсоедините маслопроводы (2 шт.) от рулевого механизма и масляного резервуара гидроусилителя рулевого управления.
3. После слива рабочей жидкости рулевого механизма, запустите двигатель в течение короткого времени, поверните рулевое колесо влево и вправо до упора, но продолжительность не должна превышать 15 секунд, чтобы полностью слить остаточную рабочую жидкость из маслопроводов рулевого механизма.

#### Повторная заправка рабочей жидкостью

1. Присоедините разобранный маслопровод к масляному резервуару, заправьте подходящей рабочей жидкостью гидроусилителя рулевого управления.
2. Уровень рабочей жидкости гидроусилителя рулевого управления должен находиться между метками маслоуказателя масляного резервуара. Наблюдайте за снижением уровня жидкости, в то же время добавляйте жидкость, обеспечите надлежащий уровень жидкости, избегайте попадания воздуха.
3. Опустите передние колеса на землю, запустите двигатель и оставьте двигатель работать на холостом ходу в течение несколько минут, поверните рулевое колесо влево и вправо.
4. Проверьте уровень жидкости с помощью маслоуказателя, при необходимости доведите уровень жидкости до требуемой нормы.

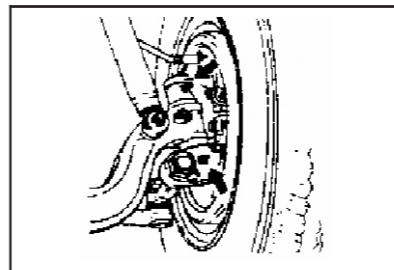
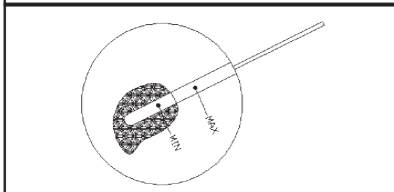
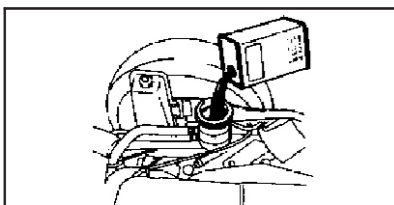

#### Точки смазывания

Смажьте следующие части многофункциональной консистентной смазкой:

Поворотный шкворень (4 точки смазывания)

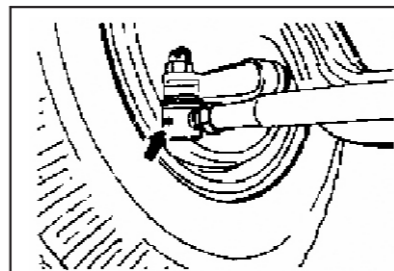

Наконечник рулевой поперечной тяги (2 точки смазывания)

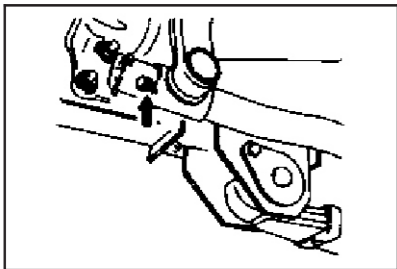

Продольная рулевая тяга (2 точки смазывания)

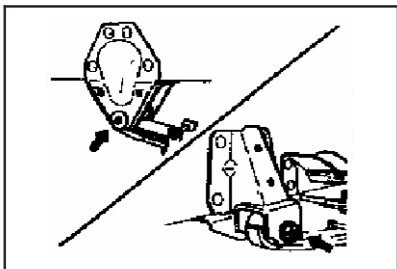

Задняя рессора и палец рессоры (2 точки смазывания)

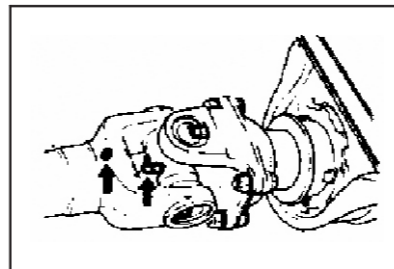

Смажьте следующих частей консистентной смазкой Forth EPT-2.5:  
Карданный шарнир и скользящая муфта

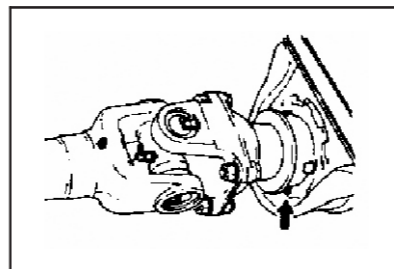

Смажьте следующий компонент универсальной автомобильной литевой консистентной смазкой 2# или 3#:  
Промежуточный подшипник

## Таблица технических характеристик

Модель	N56
Кабина	single
Двигатель	HFC4DA1-2C
Тип	Common Rail+DOC+POC
Рабочий объем (cc)	2771
Коэффициент сжатия	17
Максимальная мощность (кВт/об/мин)	85/3600
Максимальный крутящий момент (Н.м/об/мин)	250/1600-2800
КПП	LC5T28
Передаточные числа разных передач	4.717, 2.513,
	1.679, 1,
	0.784, R - 4.497
Передачи	1 3 5
	2 4 R
Передаточное число заднего моста	LD085-5.571
Тип тормозной системы	С гидравлическим приводом
Шины	205/75R15;7.00R16
Габаритные размеры (мм) (Д*Ш*В)	5995*1900*2330
Размеры грузового отсека (мм) (Д*Ш*В)	4295*1790*400
Колея (передняя/задняя) (мм)	1440/1425
База (мм)	3360
Минимальный радиус поворота (м)	7
Минимальный дорожный просвет (мм)	190
Максимальная скорость движения (км/ч)	90
Номинальная пассажировместимость	2
Максимальная подъемопреодолеваемость (%)	30

## Каталог

### Руководство по эксплуатации и обслуживанию

предварительный жидкостный подогреватель-отопитель  
Thermo Top Evo –B (бензиновый)  
Thermo Top Evo –D (дизельный)

### Общая информация

Уважаемый клиент Webasto,  
Благодарим вас за выбор Webasto Thermo Pro Top Evo водонагреватель. Мы надеемся, что это даст вам надежный комфорт и уют на много лет.  
Нагреватель Thermo Top Evo можно использоваться в сочетании с оригинальной системой отопления на автомобиле.

- подогревать кабину
- дефростировать стекла
- Предварительно прогреть двигателя

Исходим из того, что принцип и режим работы данного продукта были бы объяснены к вам полному мастерской / сервисном, который установил его. В этом руководстве по эксплуатации мы хотели бы еще раз предоставить вам обзор безопасного использования этого продукта.

Для того чтобы вы ознакомились и понимали все функции нагревателя, вы должны прочитать это руководство серьезно. Тогда вы можете быть уверены, что вы можете использовать все функции для вашего удовольствия и чувствовать себя совершенно комфортно и безопасно. Если вы бы теряли это руководство, пожалуйста, обратитесь к официальному дилеру Webasto немедленно и том подадут новый руководство (см. также <http://dealers.webasto.com>).

Ремонт или техническое обслуживание, не написано здесь, могут только проводиться официальным дилером Webasto.

### Обслуживание и техничекие правила безопасности

В законодательстве евросоюза 70/156/ЕЕС и / или ЕС/2007/46 (для новых типов транспортных средств от 29/04/2009), существуют утверждения типа Thermo Pro 50 Eco водонагреватель отвечает соответствующим требованиям ECE R 122 (нагреватель) и ECE R 10 03 (EMC).

Перед первым использованием, оборудование должно быть проверено профессиональным персоналом, который получает специальное обучение.

### Эксплуатация запрещается в следующих мест:



Огнеопасно и взрывоопасно

- на автозаправочных станциях и нефтехранилищах;
- в местах, где есть образование горючих паров или пыли (например, вблизи складов горюче-смазочных материалов, угля, древесной пыли или зерна);
- при нахождении вблизи к легковоспламеняющимся материалам, таких как сухая трава или листва, картон, бумага и т. д.;
- в закрытых помещениях (например, в гараже, ангаре без вытяжной установки), и нельзя запускать через таймера или дистанционного запуска.

### Запрещается:



- подвергать подогреватель в температуре ниже -40 или выше 80 °C (температура хранения), зато возможно возникнут неисправимые дефекты;
- эксплуатировать подогреватель без содержания антифриза в охлаждающей жидкости (доля не менее 20%).

### Подогреватель следует:



- Использовать по указанным топливам и номинальным напряжением на заводской табличке.
- Выключать подогреватель при появлении большого количества дыма, необычном шуме при горении или появлении запаха топлива . Только после проверки подогревателя персоналом, прошедшим обучение в фирме WEBASTO, тогда можно включать;
- Использовать не реже одного раза в год при холодном двигателе как минимум на 10 минут.
- Проверить оборудование каждые два года не реже одного раза подогревателя квалифицированным персоналом.

### Ответственность



- В случае несоблюдения инструкции по монтажу и содержащихся в ней указаний ответственность со стороны WEBASTO исключается. Так же не отвечает за неквалифицированный ремонт или ремонт с использованием неоригинальных запчастей. Это ведет к аннулированию одобрения типа и одобрения ЕЭК.
- Претензии по ответственности принимаются только при подтверждении соблюдения указаний по обслуживанию и технике безопасности.

### Управление подогревателем Режим

Нагреватель может быть снабжен переключателем с функцией отображения или со стандартным таймером. Парковка должна быть осуществлена в соответствии с требуемым режимом, связанных с температурой, положением передача вентилятора).



### вниманис:

Мы рекомендуем, чтобы время нагрева и время в пути скоординированы. Время нагрева = время в пути. Например: Если время в пути составляет около 20 минут (один конец), время работы нагревателя не должна превышать 20 минут.

### Обслуживание

Мы рекомендуем, что нагреватель должен быть проверен и обслужен дилером Webasto регулярно не менее один раз каждые два года.

#### Предупреждение

Обслуживанию нагревателя требуются специальные знания и специализированный инструмент. Неправильные настройки или технического обслуживания могут привести к повреждению нагревателя или привести к авариям.

- Перед очисткой оборудования, выключать отопительный прибор.
- Не используйте сжатый воздух или очистки высокого давления системы для очистки.

### Неисправности

#### Меры при неисправностях отопителя

При появлении неисправности нужно проверить все предохранители и штекерные разъёмы отопителя и устранить найденные дефекты. При возникновении неисправности, нагреватель автоматически блокируется.

- нет показателя на контроллере по неисправности.
- Перед тем, как обращаться к станции техобслуживания Webasto, пожалуйста, попытайтесь устранить неисправности - заблокированные состояние.

Следующие неисправности могут быть исключены пользователем:

Признак неисправности	Возможная причина	Устранение
Подогреватель автоматически отключается (заблокированное состояние)	После запуска или перезапуска нет явлений горения, нагреватель не работает	Перезапуск (Не более 2 раза)
Нагреватель не может включать	Проблема источника питания	Проверить систему питания и проводки
В процессе нагрева, отключение нагревателя (заблокированное состояние)	Нехватает охлаждающей жидкости, в результате чего перегрева нагревателя.	Добавьте охлаждающую жидкость, согласно требованиям производителя